

本質安全防爆型高精度・音叉式はかり

FZ-B シリーズ

(操作編)

取扱説明書

おねがい

- はかりを安全に正しくご使用していただくため、取扱説明書をよくお読みになり、内容を十分理解した上でご使用を開始してください。
- 取扱説明書は、お読みになった後も本体の近くへ大切に保管してください。
- 保証書を別添付しています。
お手数ですが、必要事項をご記入の上、弊社宛にFAXまたは弊社ホームページでのユーザー登録をお願いいたします。

未来をはかる ———
新光電子株式会社

410036Ma1



はじめに

この度は、防塵防水型本質安全防爆構造電子はかりをお買い上げいただきまして、誠にありがとうございます。

本書は、以下の防塵防水型本質安全防爆構造電子はかりの取扱説明書（操作編）です。

- ・ FZ-B シリーズ
- ・ FZ-B30KP
- ・ FZ-BK シリーズ
- ・ FZ-BKF シリーズ

はじめに、別冊として付属の取扱説明書（据付編）を参照していただき、正しく本製品を設置していただいた後に、本書を参照して下さい。

おねがい

- 本書の著作権は新光電子株式会社に所属しており、本書の内容の一部または全部を無断で、転載、複製することはできません。
- 製品の改良などにより、本書の内容に一部製品と合致しない箇所の生じる場合があります。ご了承ください。
- 本書の内容について、将来予告なしに変更することがあります。
- 万全を期して本書を作成しておりますが、内容に関して万一間違いやお気づきの点がございましたら、ご連絡いただきますようお願い申し上げます。
- 乱丁本、落丁本の場合はお取り替えします。ご購入いただいた販売店または弊社営業部までご連絡ください。
- 機器、システムの本体トラブルについては、個々のメンテナンス契約に準じた対応をさせていただきますが、本体トラブルによる作業ストップなどの副次的トラブルについては、その責任を負いかねますのであらかじめご了承ください。
- 保証書を別添付しています。お手数ですが、必要事項をご記入の上、弊社宛に FAX または弊社ホームページでのユーザー登録をお願いします。
- 本製品は外国為替および外国貿易法の規定により、国外に持ち出す際には日本国政府の輸出許可申請などが必要になる場合があります。
- **ViBRA** は、新光電子株式会社の登録商標です。本書に記載している会社名、製品名は、各社の商標または登録商標です。

重要なお知らせ







- ・本製品には、潜在する危険があることを知らねばなりません。従って本製品の据付、操作および保守・点検を行う場合には、必ず本書に従ってください。
- ・もし本書に従わないか、あるいは誤用・無断改造によって発生した、いかなるケガや損害についても、新光電子株式会社は責任を負いません。

- 現在の産業装置業界では、新しい材料や加工方法、および機械の高速化によって潜在する危険が増加しています。これらの危険について、すべての状況を予測することはできません。また「できないこと」や「してはいけないこと」は極めて多くあり、取扱説明書にすべてを書くことはできません。取扱説明書に「できる」と書いていない限り、「できない」と考えてください。本製品の据付、操作、または保守・点検を行う場合は、本書に書かれていること、および本製品本体に表示されていることだけでなく、安全対策に関しては十分な配慮をしてください。
- 本書の著作権は新光電子株式会社が有し、その権利は留保されています。事前に文書で新光電子株式会社の承諾を受けずに図面、および技術資料を複製、または公開することはしないでください。
- 本書についてのご質問がある場合、またより詳しい情報が必要な場合は、機種（型式）名、製造番号をお調べの上、ご購入いただいた販売店または弊社営業部にお問い合わせください。

本書の使い方

■本書の記号について

以下のマークが持つ意味を理解し、本書の指示に従ってください。

マーク	意味
 危険	回避しないと死亡または重傷を招く可能性がある危険な状況の場合に使用しています。
 警告	回避しないと死亡または重傷を招く可能性がある危険な状況の場合に使用しています。
 注意	回避しないと機器・装置の損傷、データの破損、または消去・上書きされる場合に使用しています。
注記	特に注意を促したり、強調したい情報について使用しています。
参考	操作を行うときに参考になる情報について使用しています。
	してはいけない「禁止」内容です。
	必ず実行していただく「強制」内容です。

■本書の読み方

本書は、次の内容で構成されています。

1 使い始めるには	使用上の注意、各部の名前と機能などについて説明しています。初めてお使いになる場合は必ずお読みください。
2 基本的な使い方	電源のオン/オフ、計量に関する基本的な使い方を説明しています。また、様々な機能を設定するファンクション機能の設定手順についても説明しています。
3 動作に関する機能	はかりの動作を変更するための設定項目について記載しています。
4 性能に関する機能	はかりの表示の安定や応答速度の設定項目について記載しています。
5 ユーザー情報設定	各種ユーザーID や上限値、下限値の設定項目について記載しています。
6 外部入出力機能	外部との通信仕様や条件の設定項目について記載しています。
7 ロックに関する機能	各メニュー項目の変更禁止やキー操作無効などの設定項目について記載しています。
8 管理と調整機能	はかり ID 設定やスパン調整、日付時刻の設定項目について記載しています。
9 実行メニュー	設定メニュー以外のメニューについて記載しています。
10 こんなときには	エラーが発生した場合の対処や困ったときの対処方法など、本製品のトラブルシューティング方法を記載しています。
付録	本製品の仕様など必要なデータを記載しています。

■表記について

本書では、次の表記が使われています。

本製品	製品を指します。
[On/Off] キー	本体正面の操作キーの名称は[]で記載します。
「モード」	表示するメッセージは「 」で記載します。
キーを押す	操作キーを軽く 1 回押すことを指します。
キーを長押しする	操作キーを押し続け、指示された表示に変わったら指を離します。

目次

はじめに	i
重要なお知らせ	ii
本書の使い方	iii
目次.....	v
1 使い始めるには.....	1
1-1 使用上の注意	1
1-2 各部の名称と機能	3
1-3 操作キーのはたらき	4
1-4 表示の見かた	5
1-4-1 メインLCD	5
1-4-2 サブLCD (INZB03 のみ)	6
1-4-3 LCD の文字フォント	6
2 基本的な使い方.....	7
2-1 電源のオン/オフと動作の確認.....	7
2-2 ゼロ調整をする	8
2-2-1 使用中のゼロ調整範囲	8
2-3 容器(風袋)に載せて重さをはかる.....	9
2-4 計量物を追加してはかる.....	10
2-5 メインLCD の表示を切替える	11
2-6 サブLCD の表示を切り替える(INZB03 のみ).....	11
2-7 基本的な操作	12
2-7-1 設定メニューの階層.....	12
2-7-2 設定メニューの操作 各種機能の設定	13
2-7-3 設定メニューの操作 数値入力.....	15
2-7-4 設定メニューの操作 文字入力.....	16
3 動作に関する機能.....	18
3-1 動作に関する機能の階層.....	18
3-2 単位設定.....	19
3-3 パーセントはかり機能	19
3-4 加算機能.....	20
3-4-1 プラス側加算による計量	21
3-4-2 マイナス側加算による計量.....	22

3-5	コンパレータ機能	23
3-5-1	判別のしかた	23
3-5-2	判別基準と上限・下限値設定	23
3-5-3	コンパレータ機能の設定	24
3-6	ブザーの設定	25
3-7	バーグラフ表示	25
3-8	安定待ち条件	26
3-9	風袋値記憶機能	26
3-10	オートパワーオフ	26
4	性能に関する機能	27
4-1	性能に関する機能の階層	27
4-2	ゼロトラッキング	28
4-3	安定判別幅	28
4-4	安定判別回数	29
4-5	応答速度	29
4-6	重量更新間隔	29
4-7	液体測定モード	30
5	ユーザー情報設定	31
5-1	ユーザー情報設定の階層	31
5-2	測定者 ID 設定	31
5-3	品名 ID 設定	32
5-4	ロット番号設定	32
5-5	コード番号設定	32
5-6	プリセット風袋設定	33
5-6-1	プリセット風袋値の入力	33
5-6-2	プリセット風袋値の登録	35
5-6-3	プリセット風袋値の呼出	35
5-7	パーセントはかりの基準値設定	36
5-8	コンパレータ機能の判別値設定	38
5-8-1	数値設定法	38
5-8-2	実量設定法	40
5-9	係数値設定	43
6	外部入出力機能	44
6-1	外部入出力機能の階層	44



6-2	電源ボックス通信設定	45
6-3	データロガー通信設定	45
7	ロックに関する機能	46
7-1	ロックに関する機能の階層	46
7-2	動作に関する機能のロック	46
7-3	キーロック機能.....	47
7-4	ロックの全解除.....	47
8	管理と調整機能	48
8-1	管理と調整機能の階層	48
8-2	スパン調整結果の出力	49
8-3	スパン調整履歴.....	50
8-4	はかりID設定	51
8-5	ロガーID設定	51
8-6	日付・時刻設定	51
8-7	日付表示形式	52
8-8	出力文字設定	52
8-9	パスワード管理.....	52
8-10	パスワード変更.....	53
8-11	パスワード解除履歴.....	53
8-12	最小計量値表示動作.....	54
8-13	最小計量値表示設定.....	55
8-14	最小表示指定	55
8-15	工場出荷時設定に戻す	57
8-16	スパン調整.....	57
8-17	メンテナンス用の設定	60
9	実行メニュー	61
9-1	実行メニューの操作.....	61
9-2	登録したユーザー情報を呼び出す	62
9-3	ユーザー情報の登録をする	63
9-4	機器設定情報の呼び出し.....	64
9-5	機器設定情報の保存.....	64
9-6	GLP ヘッダの印字	65
9-7	GLP フッタの印字	65
9-8	プログラム番号及びチェックサム表示	66

9-9 計量値の出力	67
9-9-1 風袋量出力.....	67
9-9-2 総量出力	67
9-9-3 累計値出力.....	67
9-10 最小計量値の表示	68
10 こんなときには.....	69
10-1 エラーメッセージ	69
10-2 こんなときには.....	71
10-3 お手入れのしかた	71
付録.....	72
付録 1 仕様.....	72
付録 1-1 接続可能な計量器	72
付録 1-2 機能仕様.....	73
付録 1-3 外形図	74
付録 2 使用できる対象ガス.....	75
付録 3 設定メニューの操作.....	77
付録 4 設定メニュー階層一覧	79

1 使い始めるには

1-1 使用上の注意



危険

	<p>■ 分解・改造しない 防爆構造の性能を保持できない場合があります、爆発や火災等の事故の原因になります。</p>
	<p>■ 電池の分解や改造、プラスマイナス逆装填、ショートは絶対にしない 電池の損傷・破損、本製品の故障の原因になります。</p>
	<p>■ 電池の交換は“非危険場所”で行なう 危険場所で電池の交換を行なうと、爆発や火災等の事故の原因になります。</p>
	<p>■ 指定の電池以外使用しない 防爆構造の性能を保持できない場合があります、爆発や火災等の事故の原因になります。</p>
	<p>■ 接地端子やケーブルは正しく接続する 接地端子やケーブルの接続を正しく行わないと、爆発や火災等の事故の原因になります。</p>



警告

	<p>■ 計量物を載せたまま動かさない 計量皿から物が落ちて怪我をしたり、物が壊れる恐れがあります。</p>
	<p>■ 電源コード、はかりケーブル、通信ケーブルのコネクタやジャックが、濡れた状態のまま本体に差し込まない 感電・ショートや故障の原因になります。</p>
	<p>■ 不安定な台や振動を受けやすい場所では使わない 計量皿から物が落ちて怪我をしたり、物が壊れる恐れがあります。 また、正確な計量ができない可能性があります。</p>
	<p>■ 風防を持ってはかりを移動しない はかり本体が落下して怪我をしたり、故障の原因になるため、移動する時は必ずはかり本体を持ってください。</p>
	<p>■ 不安定なものを置かない 物が倒れて危険です。不安定なものは、容器（風袋）に入れて計量して下さい。</p>
	<p>■ 異常な状態で使用しない 万一、煙がでたり、変なにおいがするなどの異常が発生した場合は、ご購入いただいた販売店または弊社営業部に修理をご依頼下さい。そのまま使用を続けると、火災や感電の原因となります。また、お客様による修理は大変危険ですので、絶対におやめ下さい。</p>
	<p>■ 濡れた手、汚れた手で電極にさわらない 感電、ショートの原因となります。</p>

	注 意
---	------------

	<p>■電池を火中に投入しない 破裂の原因となります。</p>
	<p>■衝撃を与えない 破損、故障の原因になります。計量物は静かに載せてください。</p>
	<p>■揮発性の溶剤は使わない 本体が変形する恐れがあります。本体の汚れは、空ぶき、または中性洗剤等を少量含ませた布で落としてください。</p>
	<p>■使用済み電池は、各自治体の規定に従って処分する</p>
	<p>■長時間電池駆動しない場合は、電池を取り外す</p>
	<p>■使用する電池に記載された注意事項を守る</p>

注 記

	<p>■冷暖房機器の風があたる場所では使用しない 周囲の温度変化の影響により、正確に計量できない場合があります。</p>
	<p>■直射日光があたる場所では使用しない 内部の温度が上がり、正確に計量できない場合があります。</p>
	<p>■床が柔らかい場所では使用しない 物を載せると本体が傾いて正確に計量できない場合があります。</p>
	<p>■周囲の温度・湿度の変化が激しい場所では使用しない 正確に計量できない場合があります。性能保証範囲内でお使いください。</p>
	<p>■不安定な台や振動を受けやすい場所では使用しない 正確に計量できないだけでなく、計量皿から物が落ちて怪我をする恐れがあります。</p>
	<p>■設置時や使用場所を変えたときは、必ず調整する 計量値に誤差が生じます。正しい計測のために、必ず調整してください。</p>
	<p>■定期的に誤差を確認する 使用環境や経時変化により計量値に誤差が生じ、正確に計量できない場合があります。</p>
	<p>■必ずはかりの水平器をあわせて使用する 傾いた状態では誤差が生じ、正確に計量できない場合があります。 はかりは強固な場所に設置してください。</p>
	<p>■設置時や使用場所を変えたときは、必ず調整する 計量値に誤差が生じます。正しい計測のために、必ず調整してください。</p>

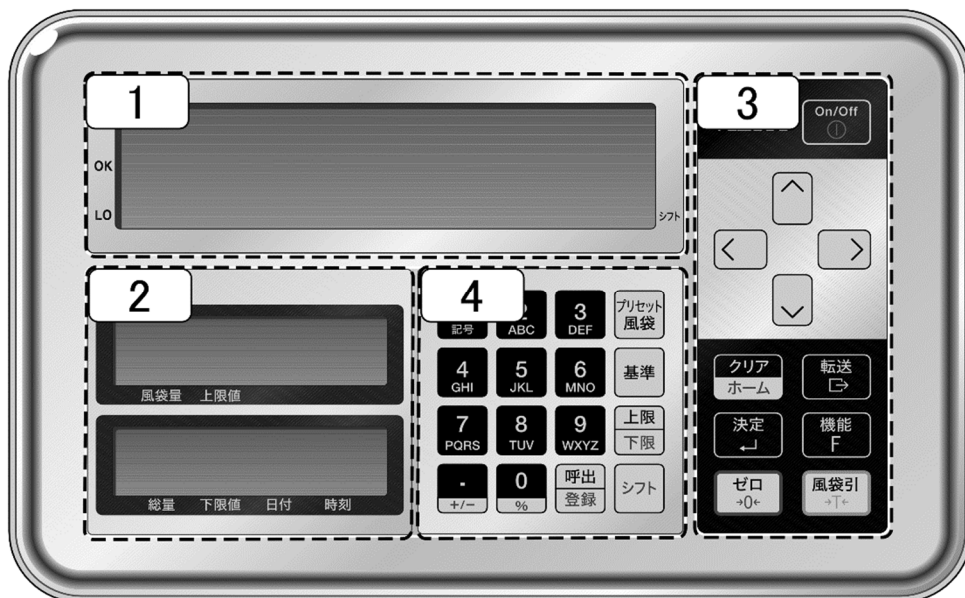
1-2 各部の名称と機能

- | | | | |
|---|--------------------|---|-------|
| 1 | メイン LCD | 3 | メインキー |
| 2 | サブ LCD (INZB03 のみ) | 4 | テンキー |

1-3 操作キーのはたらき

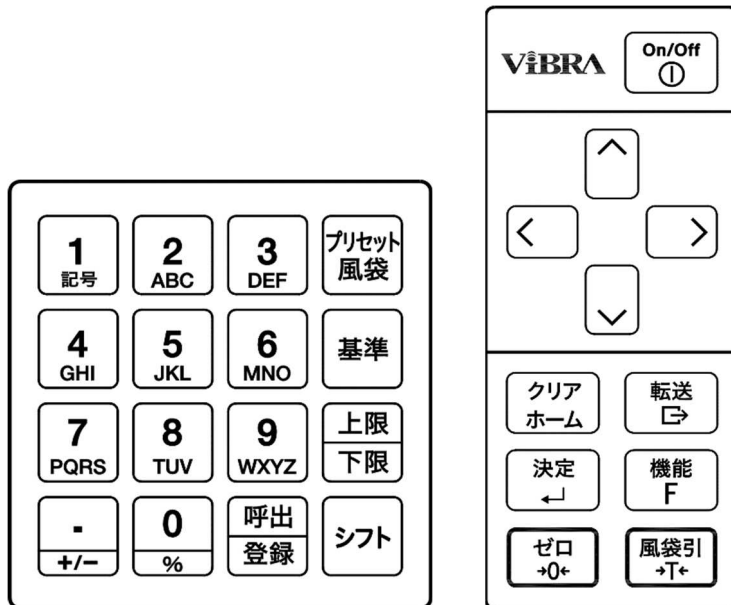

No	キーの種類・名称	はたらき
1	[On/Off]	はかりの電源を ON/OFF します。
2	[方向]	ファンクション設定などに使います。
3	[転送]	出力などに使います。
4	[機能 F]	ファンクションの呼出しなどに使います。
5	[風袋引]	風袋引きなどに使います。
6	[クリアホーム]	設定のキャンセルなどに使います。
7	[決定]	各種設定値の決定などに使います。
8	[ゼロ]	ゼロ調整などに使います。
9	[プリセット風袋]	プリセット風袋値の設定に使います。
10	[基準]	コンパレータ機能の相対基準値の設定に使います。
11	[上限下限]	コンパレータ機能の上下限值の設定に使います。
12	[シフト]	キーの赤字入力に使います。
13	[呼出登録]	プリセット風袋値やユーザー情報の登録・呼出に使います。
14	[テンキー]	数値や ID の設定に使います。

1-4 表示の見かた

1-4-1 メインLCD

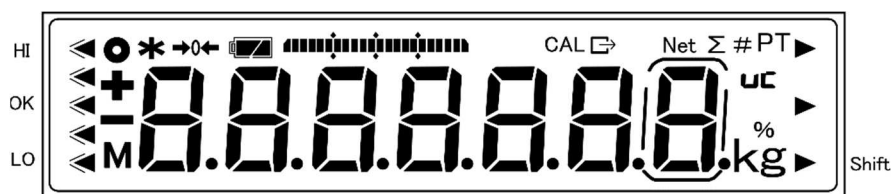

No	マーク	名称	内容
1	g	グラム	グラム単位を表す
2	kg	キログラム	キログラム単位を表す
3	%	パーセント	パーセントはかりモードの時に点灯
4	→0←	ゼロ点	ゼロ点の表示
5	+	プラス	プラス
6	-	マイナス	マイナス
7	▶ 右下	シフト	[シフト]キーが押されたことを示す
8	Net	風袋引き	風袋引き中の表示
9	PT	プリセット風袋量	プリセット風袋量の表示
10	●	安定表示	点灯時：はかり安定状態 消灯時：はかり非安定状態
11	*	加算可能	・スタンバイ状態のとき点灯 ・加算機能使用の時の加算可能状態
12	M	メモリアクセス	・はかり安定待ち状態の時に点滅 ・メモリへ書込み中に点灯
13	Σ	各種累計値	各種累計値表示中に点灯
14	8.	7 セグ	数字、簡易文字を表示
15	☞	データ出力	外部機器へデータの出力中に点灯
16	◀◀	判別結果	コンパレータ機能動作時の判別結果 (HI/OK/LO) 表示の時に点灯
17	CAL	スパン校正・調整	スパン校正・調整時に点灯
18	 	バーグラフ	ひょう量を 100%として現在の総量分点灯
19	#	係数はかり	係数はかり有効時に点灯
20	UC	計量精度 保証外表示	スパン調整の条件により、精度保証が困難な場合に点灯
21	🔋	電池マーク	電池駆動中、電池容量低下につれ、 → → (点滅)と変わります。 (点滅)になったら、早めに電池を交換して下さい。

1-4-2 サブLCD（INZB03のみ）

■サブLCD 上段

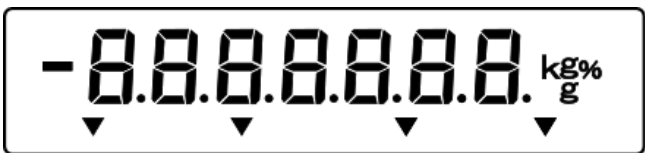

風袋値 上限値

■サブLCD 下段



総量 下限値 日付 時刻

No	マーク	名称	内容
1	g	グラム	グラム単位を表す
2	kg	キログラム	キログラム単位を表す
3	%	パーセント	パーセントはかりモードの時に点灯
4	8.	7セグ	数字、簡易文字を表示
5	—	マイナス	マイナス
6	▼	矢印	風袋量/上限/総量/下限/日付/時刻/を示す

1-4-3 LCDの文字フォント



2 基本的な使い方

2-1 電源のオン/オフと動作の確認

本機の電源をオン/オフします。

1 はかりの電源を入れます



サブLCDは INZB03 のみに搭載されてます

[On/Off] キーを押します。

メイン、サブLCDの全ての表示が、点灯し、はかりのセルフチェックが行われます。セルフチェック中はLCDの表示が自動的に切り替わります。

セルフチェック終了後、重量はかりモードに変わります。

▲ 注意

セルフチェック中はキーを押さないで下さい。

2 はかりの動作確認

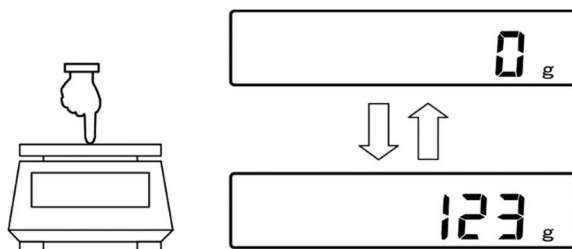

計量皿を軽く押し、表示が変化することを確認します。

3 はかりの電源を切ります

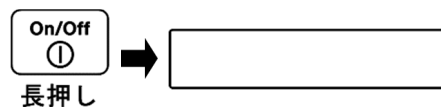

[On/Off] キーを長押しします。

参考

[On/Off] キーを長押しすると、どの状態からでも、はかりの電源を切ることができます。

2-2 ゼロ調整をする

表示をゼロに調整することを「ゼロ調整」といいます。

1 計量皿の上を確認します

計量部に何も載っていない事を確認します。



2 ゼロ調整をします

[ゼロ] キーを押します

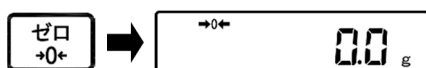

メインLCDの表示がゼロになり「→0←」マークが点灯します

参考

- ・計量皿に物が載った状態では「ゼロ調整」が出来ない場合があります。その場合は「容器（風袋）に載せて重さをはかる」を参照して「風袋引き」をして下さい。
- ・ゼロ調整の安定待ち有無はファンクション項目「安定待ち」で設定できます。「安定待ち」に設定した場合、安定待ちしている間「M」マークが点滅します。設定方法は「3 動作に関する機能」を参照して下さい。

2-2-1 使用中のゼロ調整範囲

本製品には、使用中のゼロ調整に制限があります。

下表にゼロ調整範囲を示します。

機種	下限(g)	上限(g)
FZ-B620	-9.3	9.3
FZ-B3200	-48	48
FZ-B6200	-93	93
FZ-B15000	-225	225
FZ-B30KP	-450	450
FZ-B60K	-900	900
FZ-B100K	-1500	1500
FZ-B200K	-3000	3000
FZ-B150KF	-2250	2250
FZ-B300KF	-4500	4500

2-3 容器(風袋)に載せて重さをはかる

容器（風袋）に計量物を載せて重さをはかる場合、容器の重さを差し引いて計量物の重さだけをはかります。これを「風袋引き」と呼びます。

1 計量皿の上に容器を載せます



容器の重さが表示されます。

2 風袋引きをします

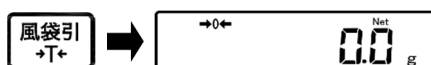

〔風袋引〕キーを押します



サブLCD表示(INZB03のみ)

表示がゼロになり「**Net**」マークが点灯します

3 容器に計量物を載せます

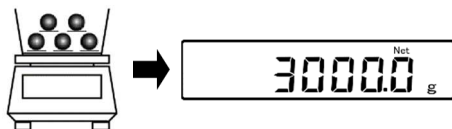

計量物の重さだけが表示されます。

4 風袋量をクリアします

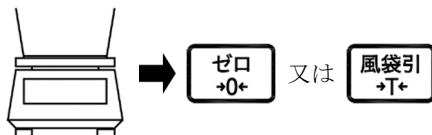

計量皿から風袋と測定物を取り除きます。

〔ゼロ〕キー又は〔風袋引〕キーを押します。

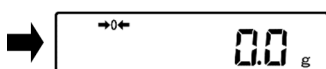

表示がゼロになり「**Net**」マークが消灯します。

参考

- ・風袋引きをすると、風袋の質量（風袋量）の分だけ計量範囲が狭くなります。
計量可能範囲 = ひょう量 - 風袋量
- ・風袋引きの安定待ち有無はファンクション項目「安定待ち」で設定できます。
「安定待ち」に設定した場合、安定待ちしている間「**M**」マークが点滅します。設定の方法は「3 動作に関する機能」を参照してください。
- ・風袋量が分かっている風袋を使用する場合は、風袋量を入力して事前に風袋引きをする方法があります（プリセット風袋引き）。設定の方法は「5 ユーザー情報設定」を参照して下さい。
- ・電源投入時のゼロ調整範囲を超えた風袋を載せて電源を投入した場合は、風袋引きされません。

2-4 計量物を追加してはかる

測定物を追加して載せ、追加した分だけをはかります。

計量済みの測定物を載せた状態で風袋引きをすることで、測定物を載せたまま次の測定物の質量をはかることができます。

1 測定物を載せます

載せた測定物の質量を表示します。

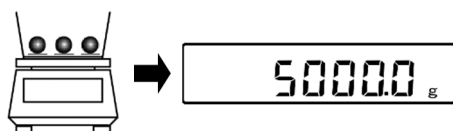

2 風袋引きをします

[風袋引] キーを押します

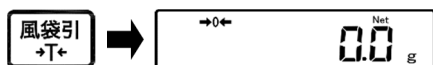

表示がゼロになり「Net」マークが点灯します



3 追加する測定物を載せます

追加分の質量だけを表示します。

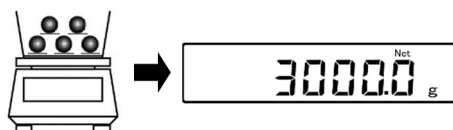

2-5 メインLCDの表示を切替える

メインLCDとサブLCDを組み合わせて使用することができます。

メインLCDの表示内容は次の順番で切り替わります。

参考 パーセントはかり機能、加算機能を設定した場合に、メインLCDの表示を切替えて使用することができます。（「3 動作に関する機能」参照して下さい）

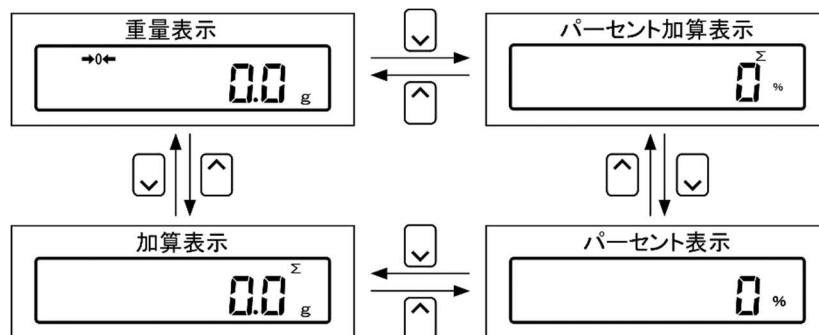

2-6 サブLCDの表示を切り替える(INZB03のみ)

メインLCDとサブLCDを組み合わせて使用することができます。

サブLCDの表示内容は次の順番で切り替わります。

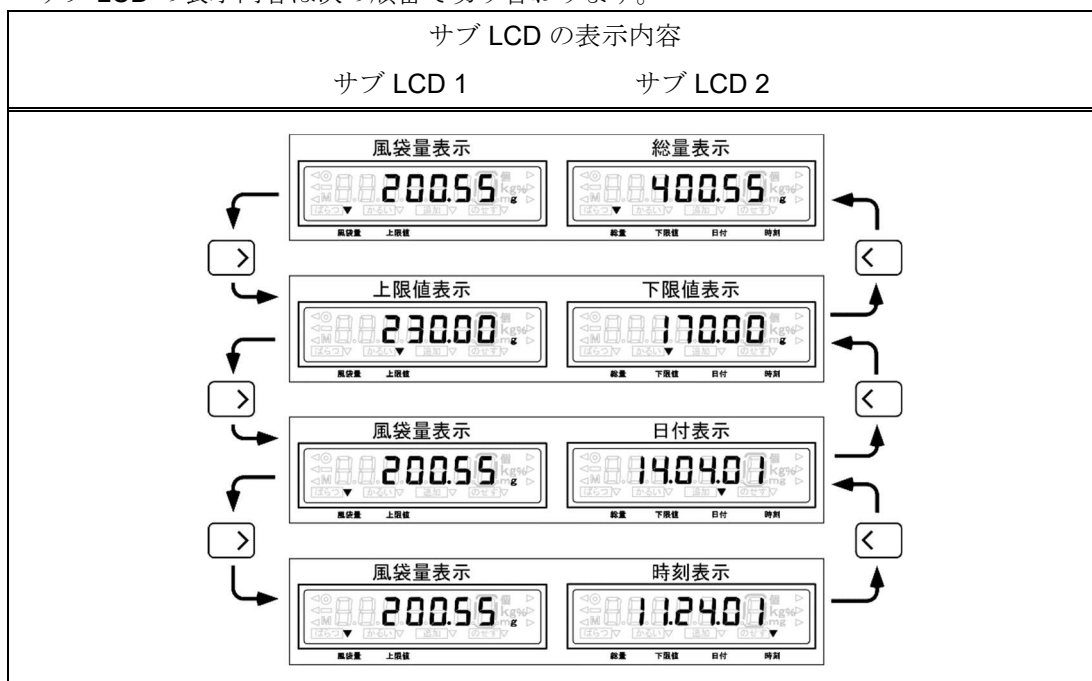

参考 電源をオフした場合、前回の表示状態を維持します。

例) 風袋量表示 / 時刻表示 状態で電源オフ

次回電源オンのとき、風袋量表示 / 時刻表示 で立ち上がる

2-7 基本的な操作

本製品のメニューは次の2つに別れております。

- (1) 設定メニュー
各種機能の設定を行なうメニュー
- (2) 実行メニュー
設定は行なわず、実行のみ行なうメニュー

2-7-1 設定メニューの階層

本機の設定メニューは、第1から第3階層と各種設定に別れております。

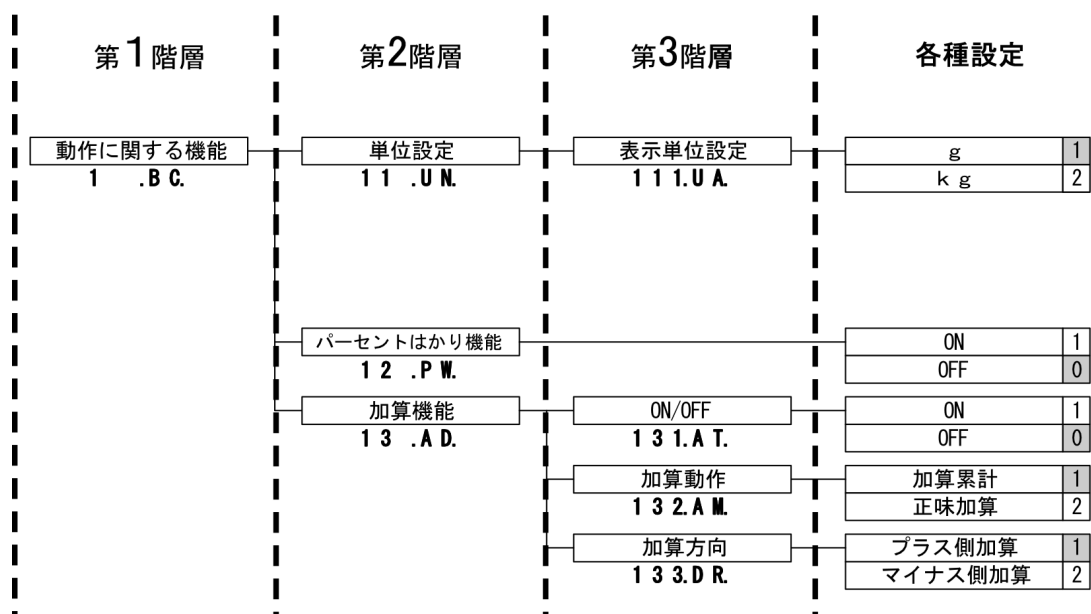

2-7-2 設定メニューの操作 各種機能の設定

計量状態から各種機能の設定をするには主に以下の手順を実行します。

- (1) 計量状態から [機能 F] キーを押して各設定に入ります。
- (2) 目的の設定項目へ [方向] キーで移動する。
- (3) [決定]、[方向] キーで設定値を変更する。

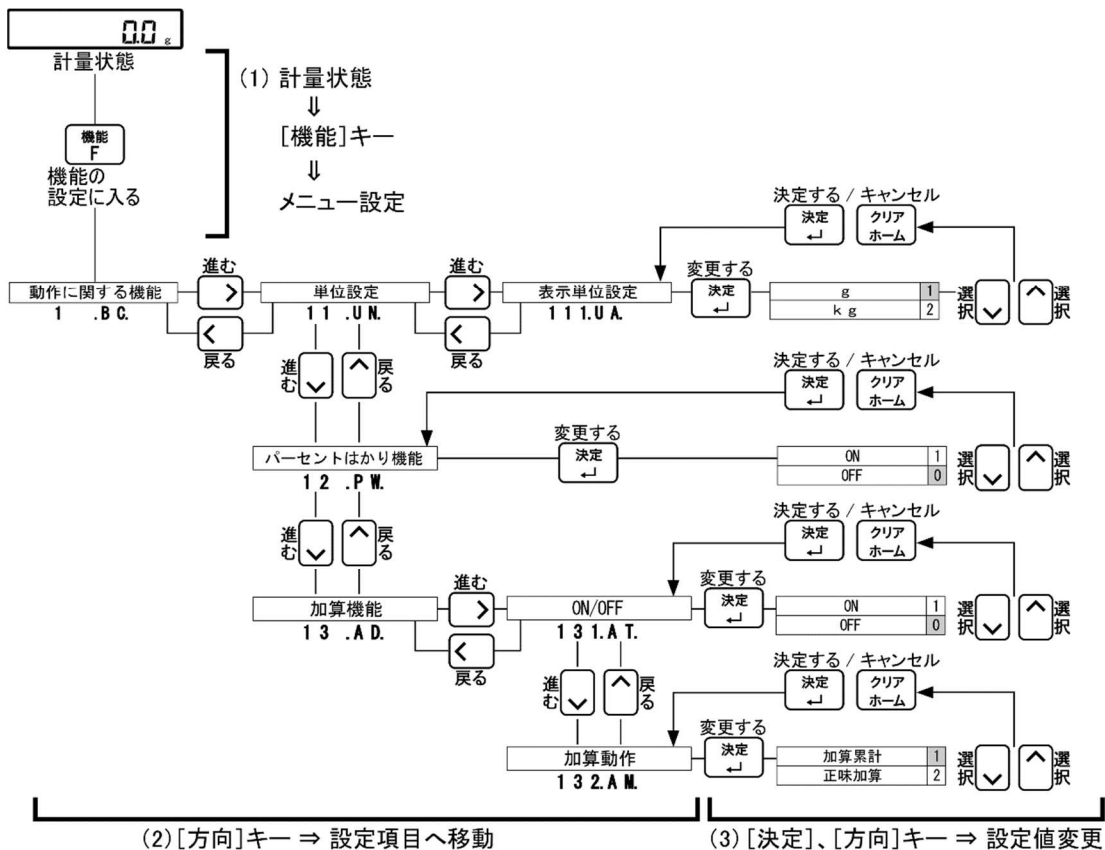

各種機能の設定後に計量状態へ戻るには主に以下の手順を実行します。

- (1) 第 1、第 2、第 3 階層のいずれかで [シフト]、[クリアホーム] キーの順に押す。

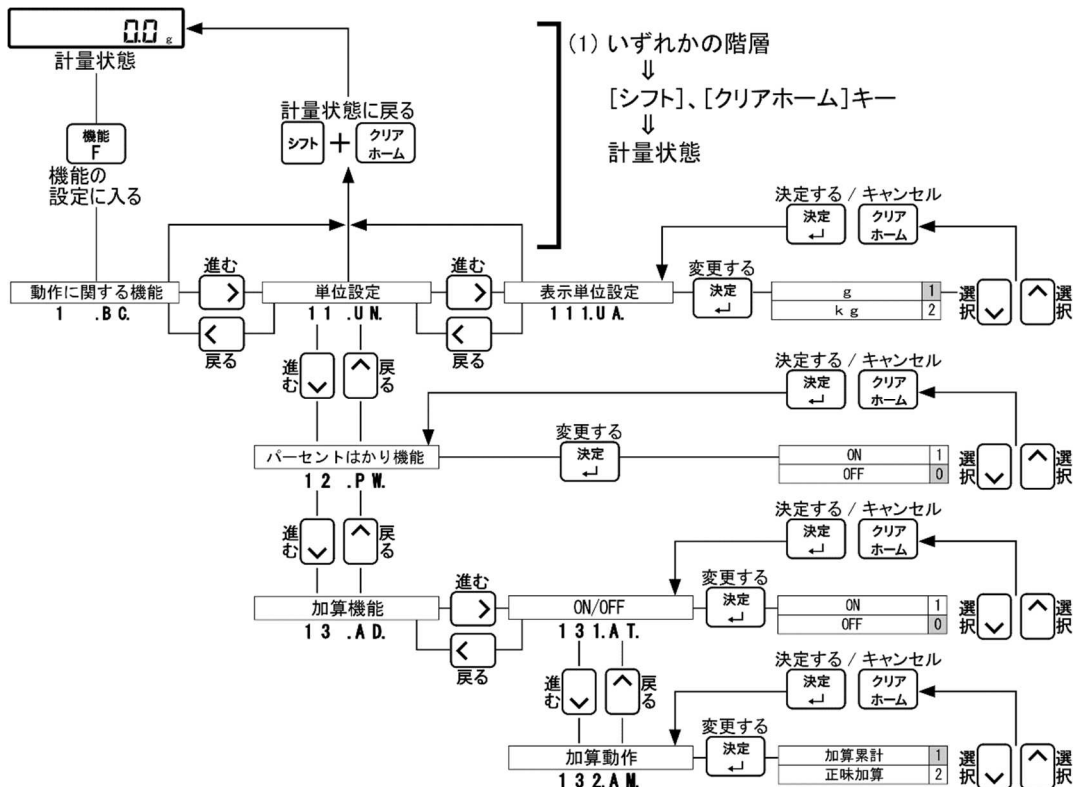

2-7-3 設定メニューの操作 数値入力

■例) 12345 を入力する場合

1

“ 1 ” を入力します

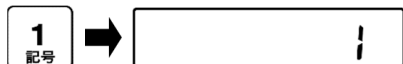

[テンキー] の“ 1 ”を押します。
右端に「 1」と表示されます。

2

“ 2 ” を入力します

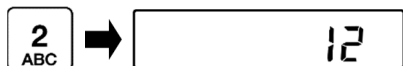

[テンキー] の“ 2 ”を押します。
右端に「 12」と表示され、前に入力した“ 1 ”が左にスライドします。

3

続けて、“ 3 ”、“ 4 ”、“ 5 ” と入力します

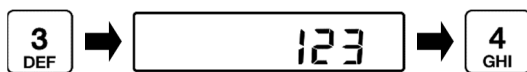

[テンキー] の“ 3、4、5 ”を押します。

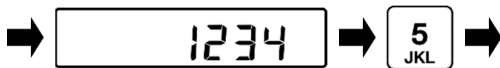

4

入力した数値を確定します



[決定] キーを押します。
元のメニューへ戻ります。

5

－（マイナス）符号の数値入力の場合

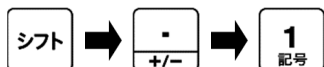

[シフト] キー、[・ (+/-)] キーの順に
押します

手順 1～4 を参考に、数値を入力します。

参 考

[決定] キーを押す前であれば [クリアホーム] キーを押すことで、再度数値を入力することができます。

2-7-4 設定メニューの操作 文字入力

■文字入力の動作

1

“ 2 ” の [テンキー] を押す

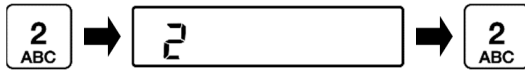

[テンキー] の“ 2 ”を押します。
左端に「2 」と表示されます。

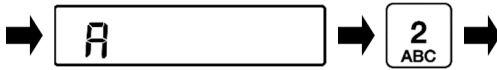

[テンキー] の“ 2 ”を再度押します。
左端に「A 」と表示されます。
以降、[テンキー] の“ 2 ”を押すたびに
“ B ”、“ C ”と変化します。

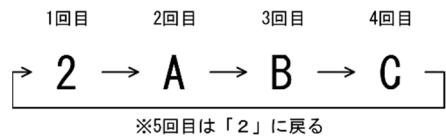
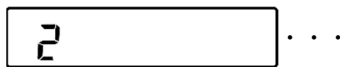
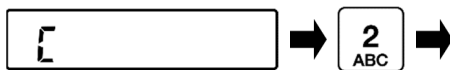
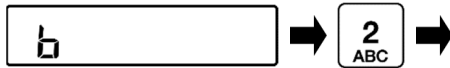

■例) ABC を入力する場合

1

“ A ” を入力します

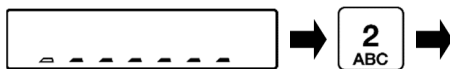

[テンキー] の“ 2 ”を押します。
左端に「2 」と表示されます。

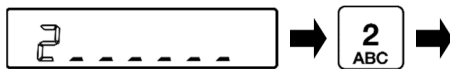

[テンキー] の“ 2 ”を再度押します。
左端に「A 」と表示されます。

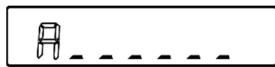

2

“ B ” を入力します



[方向] キーの“ 右 ”を押します。
入力位置が右に移動します。

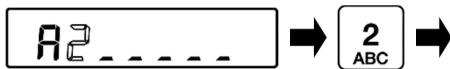

[テンキー] の“ 2 ”を表示が“「AB 」”
になるまで押します。

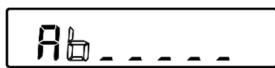
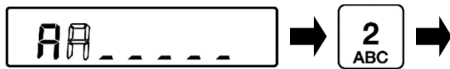

3 “C” を入力します



[方向] キーの “ 右 ” を押します。
入力位置が右に移動します。



[テンキー] の “ 2 ” を表示が
“「ABC _ _ _」” になるまで押します。

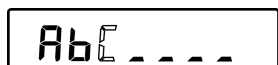
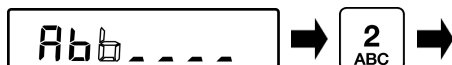
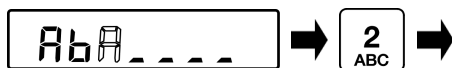
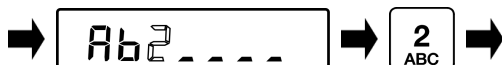

4 入力を終了します



[方向] キーの “ 右 ” を押します。
入力位置が右に移動します。



[決定] キーを押します。
文字入力が終了し、元のメニュー表示に
戻ります。

参 考

1
記号

のキーは、以下の入力となります。

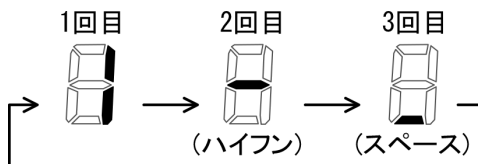

※4回目は「1」に戻る

参 考

画面の左右に◀ 又は ▶ のマークが表示されている場合は、[方向] キーの “ 右 ” 又は “ 左 ” で、次の文字を表示することができます。



3 動作に関する機能

はかりの動作を変更させるための設定です。

3-1 動作に関する機能の階層

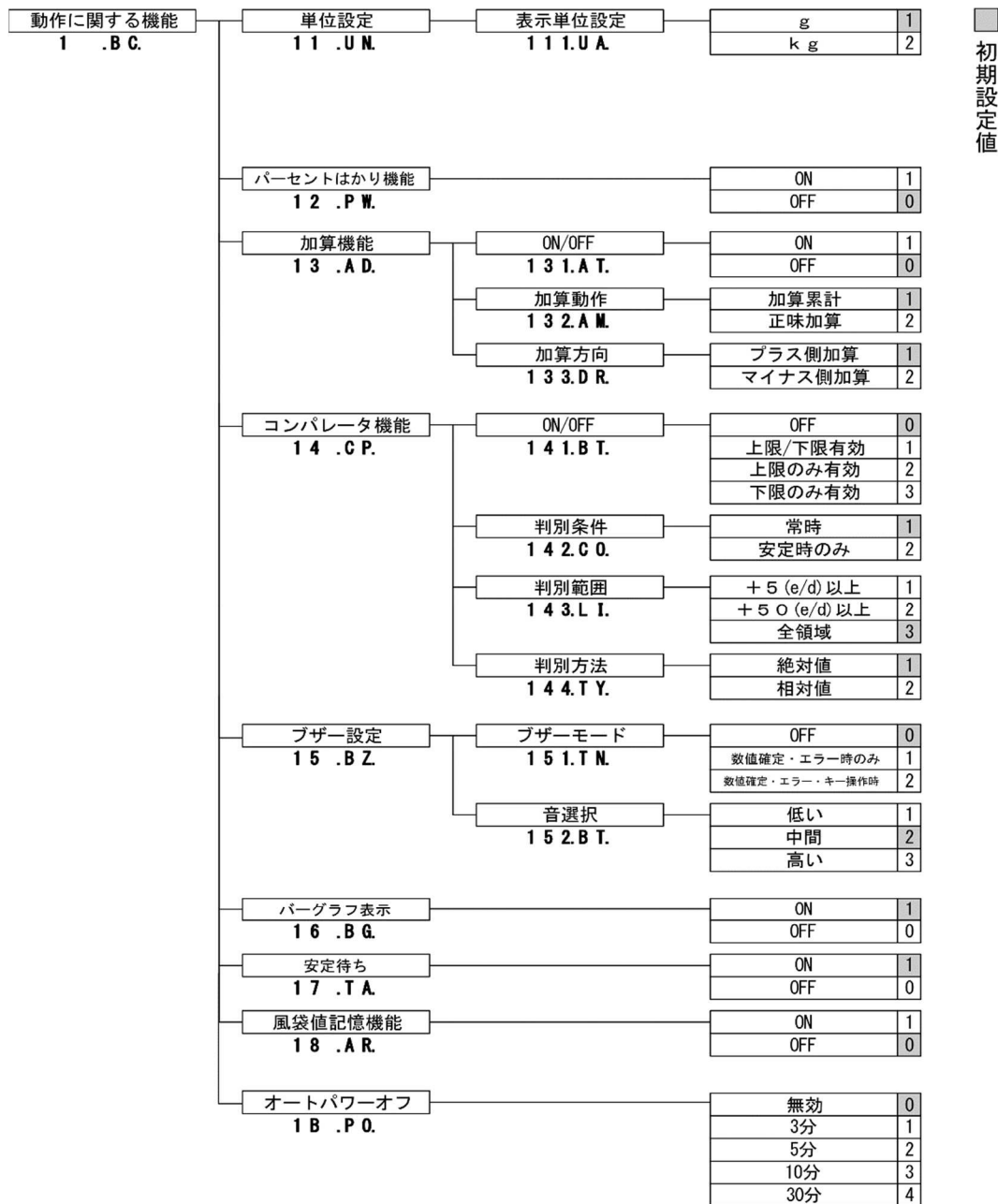

3-2 単位設定

重量モードの単位は「g」又は「kg」のどちらかで使用できます。

1 設定メニューにします

単位設定を選択します

（「2-7-2 設定メニューの操作の操作 各種機能の設定」

及び「3-1 動作に関する機能の階層」）

2 単位を決定します

 → 設定値の入力

[方向] キーを押します。

「111.UA.」を選択します。

設定値を入力します。

「111.UA. 1」: g

「111.UA. 2」: kg

3 単位設定を終了します

 →  → 

[シフト] キーを押して、[クリアホーム] キーを押します。

重量はかりモードになり、設定した単位が表示されます。

3-3 パーセントはかり機能

基準となる重さをもとに、計量物の重さをパーセントで表示します。

1 設定メニューにします

パーセントはかりを選択します

（「2-7-2 設定メニューの操作の操作 各種機能の設定」

及び「3-1 動作に関する機能の階層」）

2 パーセントはかりモードに設定します

 → 設定値の入力

[方向] キーを押します。



「12.PW.」を選択します。

設定値を入力します。

「12.PW. 1」: ON

「12.PW. 0」: OFF

3 設定を終了します

 →  → 

[シフト] キーを押して、[クリアホーム] キーを押します。

計量モードに戻ります。

4 パーセントはかりモードに表示を切り替える

 →  又は  →

[方向] キーの“上”又は“下”を押します。



表示に「%」が表示され、パーセント計量モードに変わります。

3-4 加算機能

複数の計量物を次々と計量し、その合計値を表示します。

加算機能には二通りの方法があります。

- ・ 計量物を取替えながら計量する方法 加算累計機能
- ・ 計量物を載せ替えずに計量する方法 正味加算機能

加算機能は、重量・パーセント・係数の各はかりモードで使うことができます。

1 設定メニューにします

加算機能を選択します

(「2-7-2 設定メニューの操作の操作 各種機能の設定」

及び「3-1 動作に関する機能の階層」)

2 加算機能を設定します

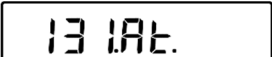
 → 設定値の入力

[方向] キーを押します。

「131.AT.」を選択します。

設定値を入力します。

「131.AT. 0」: OFF

「131.AT. 1」: ON

3 加算累計または正味加算を選択します

 → 設定値の入力

[方向] キーを押します。

「132.AM.」を選択します。

設定値を入力します。

「132.AM. 1」: 加算累計

「132.AM. 2」: 正味加算

4 プラス側またはマイナス側加算を選択します

 → 設定値の入力

[方向] キーを押します。

「133.DR.」を選択します。

設定値を入力します。

「133.DR. 1」: プラス側加算

「133.DR. 2」: マイナス側加算



5 設定を終了します

 →  → 

[シフト] キーを押して、[クリアホーム] キーを押します。

計量モードに戻ります。

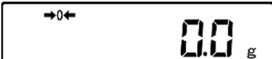
6 加算モードに表示を切り替える

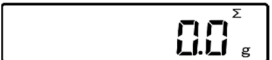
 →  又は  → 

[方向] キーの“上”又は“下”を押します。

表示に「Σ」が表示され、加算モードに変わります。

3-4-1 プラス側加算による計量

1 最初の計量物を載せます

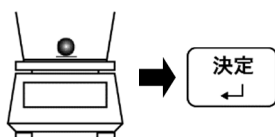

「*」が表示されたら [決定] キーを押します。

計量値が記憶され、数秒間「Σ」が表示されます。

2 加算累計の場合 計量物を載せ替えます

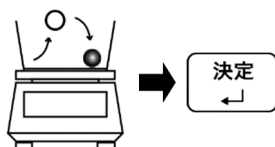

前の計量物を降ろし、表示を一度ゼロにしてから次の計量物を載せてください。

「*」が表示されたら [決定] キーを押します。

計量値が記憶され、数秒間「Σ」が表示されます。

この操作を繰り返し、加算を行います。

3 正味加算の場合 計量物を追加します

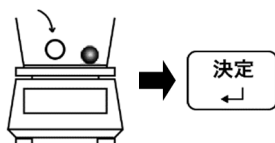

そのまま計量物を追加します。

「*」が表示されたら [決定] キーを押します。

数秒間「Σ」と累積値を表示した後、重量表示に戻り、自動的に風袋引きされます。

この操作を繰り返し、加算を行います。

4 累計値を表示します



[方向] キーを押します。

「Σ」と累積値が表示されます。

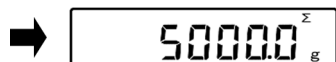

5 累計値をクリアする

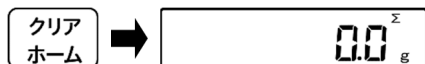

[クリアホーム] キーを押します。

累積値がクリアされます。

3-4-2 マイナス側加算による計量

1 計量物を載せて風袋引きをします

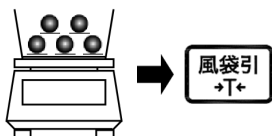

[風袋] キーを押します。

計量値が記憶され、数秒間「 Σ 」が表示されます。

2 計量物を降ろし、加算します

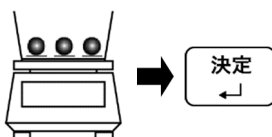

計量物を降ろします。

「*」が表示されたら [決定] キーを押します。

計量値が記憶され、数秒間「 Σ 」が表示されます。

この操作を繰り返し、加算を行います。

3 次の計量物を降ろし、加算します

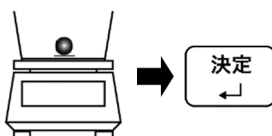

そのまま計量物を降ろします。

「*」が表示されたら [決定] キーを押します。

数秒間「 Σ 」と累積値を表示した後、重量表示に戻り、自動的に風袋引きされます。

この操作を繰り返し、加算を行います。

4 累計値を表示します



[方向] キーを押します。

「 Σ 」と累積値が表示されます。

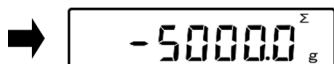

5 累計値をクリアする

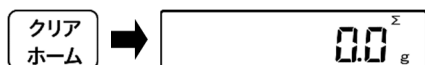

[クリアホーム] キーを押します。

累積値がクリアされます。

3-5 コンパレータ機能

いくつかの値を設定しておいて、計測値が範囲内に収まっているかどうかを判別することができます。

参 考

コンパレータ機能は、重量・パーセント・各はかりモードで使うことができます。

3-5-1 判別のしかた

下限と上限を設定し、少ない（下限より少ない）、適量、多い（上限より少ない）にあるかがメインLCDの「◀」で表示されます。

1点（下限）設定			1点（上限）設定			2点（上下限）設定		
上限超	適量	下限未満	上限超	適量	下限未満	上限超	適量	下限未満
HI OK LO <	HI OK LO <	HI OK LO ◀	HI ◀ OK LO	HI < OK LO	HI < OK LO	HI ◀ OK < LO <	HI < OK ◀ LO <	HI < OK < LO ◀

3-5-2 判別基準と上限・下限値設定

次のいずれかの基準で判別を行います。

- ・絶対値：上限、下限などの数値を設定し、この数値を元に判別します。
- ・相対値：基準となる数値を設定し、この数値に対して上限や下限の範囲を指定して判別します。

3-5-3 コンパレータ機能の設定

1 設定メニューにします

コンパレータ機能を選択します
 (「2-7-2 設定メニューの操作の操作 各種機能の設定」
 及び「3-1 動作に関する機能の階層」)

2 コンパレータ機能を設定します

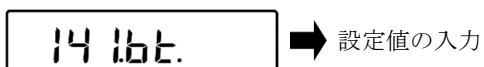
 設定値の入力

[方向] キーを押します。
 「141.BT.」を選択します。

設定値を入力します。

「141.BT.0」: OFF
 「141.BT.1」: 上限/下限有効
 「141.BT.2」: 上限のみ有効
 「141.BT.3」: 下限のみ有効

3 判別条件を設定します

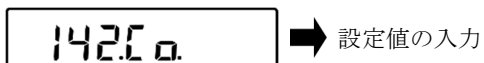
 設定値の入力

[方向] キーを押して、「142.CO.」を選択
 します。

設定値を入力します。

「142.CO.1」: 常時判別
 「142.CO.2」: 安定時のみ判別

4 判別範囲を設定します

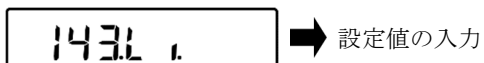
 設定値の入力

[方向] キーを押します。
 「143.LI.」を選択します。

設定値を入力します。

「143.LI.1」: +5 目以上
 「143.LI.2」: +50 目以上
 「143.LI.3」: 全領域

5 判別方法を設定します

 設定値の入力

[方向] キーを押します。
 「144.TY.」を選択します。

設定値を入力します。

「144.TY.1」: 絶対値判別
 「144.TY.2」: 偏差値判別

参考

基準・上限・下限値設定については、「5 ユーザー情報設定」を参照してください。

3-6 ブザーの設定

キー入力やコンパレータ機能を使用するときに便利な機能です。

1 設定メニューにします

ブザー設定機能を選択します

（「2-7-2 設定メニューの操作の操作 各種機能の設定」

及び「3-1 動作に関する機能の階層」）

2 ブザーモードの設定を選択します

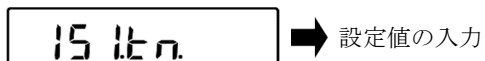
 設定値の入力

[方向] キーを押します。

「151.TN.」を選択します。

設定値を入力します。

「151.TN.0」: OFF

「151.TN.1」: 数値確定・数値入力エラー時

「151.TN.2」: 数値確定・数値入力エラー時

・キー入力エラー時

・キー操作時

3 ブザーの音程設定を選択します

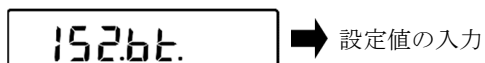
 設定値の入力

[方向] キーを押します。

「152.BT.」を選択します。

設定値を入力します。

「152.BT.1」: 低い

「152.BT.2」: 中間

「153.BT.3」: 高い

3-7 バーグラフ表示

バーグラフの表示非表示を設定します。

1 設定メニューにします

バーグラフ表示を選択します

（「2-7-2 設定メニューの操作の操作 各種機能の設定」

及び「3-1 動作に関する機能の階層」）

2 バーグラフ表示の設定をします

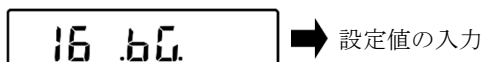
 設定値の入力

[方向] キーを押します。

「16.BG.」を選択します。

設定値を入力します。

「16.BG.0」: OFF

「16.BG.1」: ON

3-8 安定待ち条件

ゼロ、風袋引き後の表示の時に計量値の安定を待って表示するか、安定を待たずに表示するかを設定します

1 設定メニューにします

安定待ち条件を選択します
 (「2-7-2 設定メニューの操作の操作 各種機能の設定」
 及び「3-1 動作に関する機能の階層」)

2 安定待ち条件の設定をします

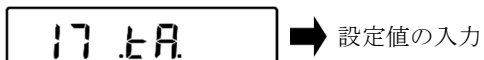
 設定値の入力

[方向] キーを押します。
 「17.TA.」を選択します。
 設定値を入力します。
 「17.TA.0」: OFF
 「17.TA.1」: ON

3-9 風袋値記憶機能

電源を入れた時に記憶している質量で風袋引きを行います。計量皿に風袋と測定物を載せたまま電源を入・切する場合に使用します。

1 設定メニューにします

風袋値記憶機能を選択します
 (「2-7-2 設定メニューの操作の操作 各種機能の設定」
 及び「3-1 動作に関する機能の階層」)

2 風袋値記憶機能の設定をします

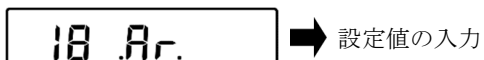
 設定値の入力

[方向] キーを押します。
 「18.AR.」を選択します。
 設定値を入力します。
 「18.AR.0」: OFF
 「18.AR.1」: ON

3-10 オートパワーオフ

本体の電源を自動的に OFF にする機能です。

1 設定メニューにします

オートパワーオフ機能を選択します
 (「2-7-2 設定メニューの操作の操作 各種機能の設定」
 及び「3-1 動作に関する機能の階層」)

2 オートパワーオフ機能の設定をします

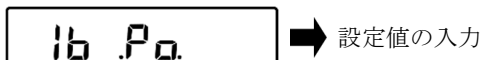
 設定値の入力

[方向] キーを押します。
 「1B.PO.」を選択します。
 設定値を入力します。
 「1b.PO.0」: 無効
 「1b.PO.1」: 3分
 「1b.PO.2」: 5分
 「1b.PO.3」: 10分
 「1b.PO.4」: 30分

4 性能に関する機能

はかりの表示の安定や応答速度の設定を行います。

4-1 性能に関する機能の階層

性能に関する機能 2 . P C.	ゼロトラッキング 2 1 . Z T.	停止	0	■ 初期設定値
		0.5d	1	
		1d	2	
		2d	3	
		4d	4	
	安定判別幅 2 2 . S D.	±0.5d	1	
		±1d	2	
		±2d	3	
		±3d	4	
		±4d	5	
		±8d	6	
		±12d	7	
		±18d	8	
	安定判別回数 2 3 . S C.	16回	0	
		10回	1	
		8回	2	
		4回	3	
		2回	4	
		1回	5	
	応答速度 2 4 . R E.	1 早い	1	
		2	2	
		3	3	
		4	4	
		5 遅い	5	
	サンプリング時間 2 5 . T I.	可変	0	
		0. 1 s	1	
		0. 2 s	2	
		0. 4 s	3	
		0. 8 s	4	
	液体測定モード 2 6 . S M.	OFF	0	
		1 早い	1	
		2	2	
		3	3	
		4 遅い	4	

※FZ-B150KF及びFZ-B300KFのみ有効です

4-2 ゼロトラッキング

ゼロトラッキング機能を設定すると、表示がゼロのときに温度変化などによって起こるゼロ点の変動が自動的に補正され、ゼロ表示を維持します。

1

設定メニューにします

ゼロトラッキング機能を選択します

(「2-7-2 設定メニューの操作の操作 各種機能の設定」

及び「4-1 性能に関する機能の階層」)

2

ゼロトラッキング機能の設定をします

➡ 設定値の入力

[方向] キーを押します。
「21.ZT.」を選択します。
設定値を入力します。

「21.ZT.0」: 停止
「21.ZT.1」: 0.5d
「21.ZT.2」: 1d
「21.ZT.3」: 2d
「21.ZT.4」: 4d

4-3 安定判別幅

大きい数値を設定するほど安定度を改善することができます。

1

設定メニューにします

安定判別幅を選択します

(「2-7-2 設定メニューの操作の操作 各種機能の設定」

及び「4-1 性能に関する機能の階層」)

2

安定判別幅の設定をします

➡ 設定値の入力

[方向] キーを押します。
「22.SD.」を選択します。
設定値を入力します。

「22.SD.1」: ±0.5d (厳しい)
「22.SD.2」: ±1d
「22.SD.3」: ±2d
「22.SD.4」: ±3d
「22.SD.5」: ±4d
「22.SD.6」: ±8d
「22.SD.7」: ±12d
「22.SD.8」: ±18d (易しい)

4-4 安定判別回数

大きい数値を設定するほど安定度を改善することができます。

- 1 設定メニューにします
安定判別回数を選択します
(「2-7-2 設定メニューの操作の操作 各種機能の設定」
及び「4-1 性能に関する機能の階層」)

- 2 安定判別回数の設定をします

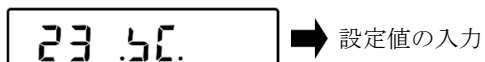
 設定値の入力

[方向] キーを押します。
「23.SC.」を選択します。
設定値を入力します。

「23.SC.0」：16回 (厳しい)
「23.SC.1」：10回
「23.SC.2」：8回
「23.SC.3」：4回
「23.SC.4」：2回
「23.SC.5」：1回 (易しい)

4-5 応答速度

大きい数値を設定するほど安定度を改善することができます。

- 1 設定メニューにします
応答速度を選択します
(「2-7-2 設定メニューの操作の操作 各種機能の設定」
及び「4-1 性能に関する機能の階層」)

- 2 応答速度の設定をします

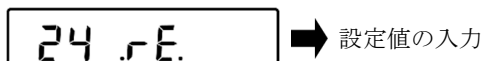
 設定値の入力

[方向] キーを押します。
「24.RE.」を選択します。
設定値を入力します。

「24.RE.1」：1 (早い)
「24.RE.2」：2
「24.RE.3」：3
「24.RE.4」：4
「24.RE.5」：5 (遅い)

4-6 重量更新間隔

一定間隔でデータを出力する機能です。

- 1 設定メニューにします
サンプリング時間を選択します
(「2-7-2 設定メニューの操作の操作 各種機能の設定」
及び「4-1 性能に関する機能の階層」)

- 2 サンプリング時間の設定をします

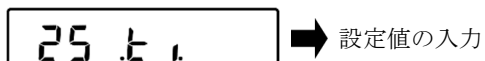
 設定値の入力

[方向] キーを押します。
「25.TI.」を選択します。
設定値を入力します。

「25.TI.0」：可変
「25.TI.1」：0.1S
「25.TI.2」：0.2S
「25.TI.3」：0.4S
「25.TI.4」：0.8S

4-7 液体測定モード

容器の中で揺れている液体を測定する際の応答速度を設定する機能です。

（ドラム缶などで）多量の液体を測定する際に、応答速度を遅く設定すると、計量の安定度を改善できる場合があります。

※液体測定モードは、FZ-B150KF および FZ-B300KF のみで有効です。

1 設定メニューにします

液体測定モードを選択します

（「2-7-2 設定メニューの操作の操作 各種機能の設定」

及び「4-1 性能に関する機能の階層」）

2 液体測定の応答速度の設定をします

26 .50

➡ 設定値の入力

[方向] キーを押します。

「26.SM.」を選択します。

設定値を入力します。

「26. SM. 0」：OFF

「26. SM. 1」：1（早い）

「26. SM. 2」：2

「26. SM. 3」：3

「26. SM. 4」：4（遅い）

参 考

- ・ 早い応答速度(1 及び 2)は、液体を充填しながら重量を測定する場合に使用します。
- ・ 遅い応答速度(3 及び 4)は、液体が既に充填された容器を測定する場合に使用します。
- ・ 液体測定モードを有効（OFF 以外）に設定している場合は、24. RE.（応答速度）及び 25. TI.（サンプリング速度）の設定は無効化されます。

5 ユーザー情報設定

各種ユーザーID や上限・下限値の設定を行います。

5-1 ユーザー情報設定の階層



参 考

(1)最大 10 文字の ID を番号の登録が可能です。

(2)設定した ID を「001」～「100」まで個別に 100 件登録が可能です。

登録の方法は、「9 実行メニュー」を参照して下さい。

(3)ID に使用できる文字は以下の組合せとなります。

【 スペース（空白）、0～9、A～F、－（マイナス） 】

文字入力の詳細は、「2-7-4 設定メニューの操作 文字入力」を参照して下さい。

5-2 測定者 ID 設定

測定者ごとに ID を付けることができます。

1

設定メニューにします

測定者 ID を選択します

〔2-7-2 設定メニューの操作 各種機能の設定〕

及び〔5-1 ユーザー情報設定の階層〕

2

測定者 ID の設定をします

➡ ID の入力

〔2-7-4 設定メニューの操作 文字入力〕

〔方向〕キーを押します。

「31.MS.」を選択します。

ID を入力します。（最大 10 文字）

5-3 品名 ID 設定

品名ごとに ID を付けることができます。

1 設定メニューにします

品名 ID を選択します

〔2-7-2 設定メニューの操作 各種機能の設定〕

及び〔5-1 ユーザー情報設定の階層〕

2 品名 ID の設定をします

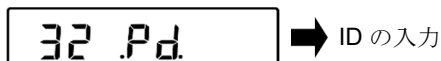
 ID の入力

〔2-7-4 設定メニューの操作 文字入力〕

〔方向〕 キーを押します。

「32.PD.」を選択します。

ID を入力します。（最大 10 文字）

5-4 ロット番号設定

ロットごとに番号を付けることができます。

1 設定メニューにします

ロット番号を選択します

〔2-7-2 設定メニューの操作 各種機能の設定〕及び〔5-1

ユーザー情報設定の階層〕

2 ロット番号の設定をします

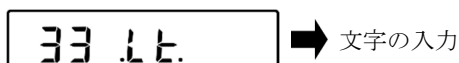
 文字の入力

〔2-7-4 設定メニューの操作 文字入力〕

〔方向〕 キーを押します。

「33.LT.」を選択します。

文字を入力します。（最大 10 文字）

5-5 コード番号設定

コードごとに番号を付けることができます。

1 設定メニューにします

コード番号を選択します

〔2-7-2 設定メニューの操作 各種機能の設定〕及び〔5-1

ユーザー情報設定の階層〕

2 コード番号の設定をします

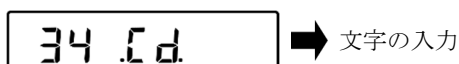
 文字の入力

〔2-7-4 設定メニューの操作 文字入力〕

〔方向〕 キーを押します。

「34.CD.」を選択します。

文字を入力します。（最大 10 文字）

5-6 プリセット風袋設定

プリセット風袋値の入力、登録、呼出を行うことができます。

5-6-1 プリセット風袋値の入力

基準・上限・下限値の入力には次の2つがあります。

- ・数値設定方法：設定値を [テンキー] 操作で直接入力します
- ・実量設定方法：サンプルをはかりで計量して設定値とします

1 設定メニューにします

プリセット風袋設定を選択します

(「2-7-2 設定メニューの操作 各種機能の設定」

及び「5-1 ユーザー情報設定の階層」)

2 プリセット風袋設定にします

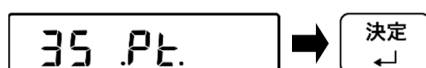

[方向] キーを押します。

「35.PT.」を選択します。

3 風袋値を設定します【数値設定法】

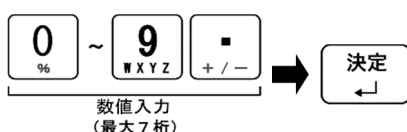

[テンキー] で風袋値を入力します。

[決定] キーを押します。

(「2-7-3 設定メニューの操作 数値入力」)

風袋値が記憶されます。

3' 風袋値を設定します【実量設定法】

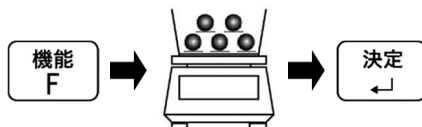

[機能 F] キーを押します。

風袋値に相当する計量物をのせます。

[決定] キーを押します。

風袋値が記憶されます。

4 計量モードに戻ります

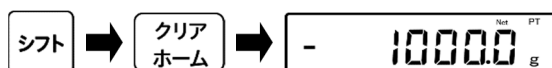

[シフト]、[クリアホーム] キーで戻ります。



プリセット風袋値が表示されます。
サブ LCD に風袋量が表示されます。

5 プリセット風袋引きモードを抜ける場合

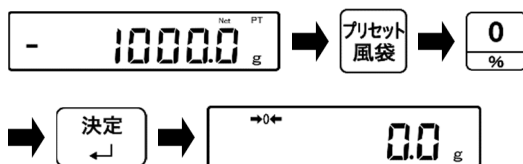

[プリセット風袋] キーを押します。

[テンキーゼロ] キーを押します。

[決定] キーを押します。

プリセット風袋引きモードを抜けます。

参 考

プリセット風袋設定は以下の手順で計量モード中からショートカットして設定することができます。

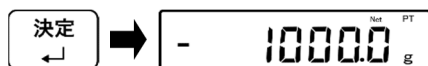
1 風袋値を設定します【数値設定法】

(「2-7-3 設定メニューの操作 数値入力」)

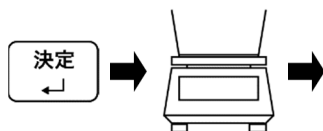
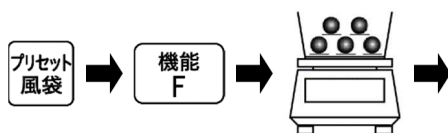
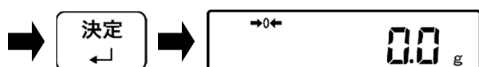
1' 風袋値を設定します【実量設定法】**2** プリセット風袋引きモードを抜ける場合

計量モードで、[プリセット風袋] キーを押します。

[テンキー] でプリセット風袋値を入力します。

[決定] キーを押します。

プリセット風袋値が表示されます。
サブLCDに風袋量が表示されます。

計量モードで、[プリセット風袋] キーを押します。

[機能F] キーを押します。

風袋値に相当する計量物をのせます。

[決定] キーを押します。

計量物をおろします。

プリセット風袋値が表示されます。
サブLCDに風袋量が表示されます。

[プリセット風袋] キーを押します。

[テンキーゼロ] キーを押します。

[決定] キーを押します。

プリセット風袋引きモードを抜けます。

5-6-2 プリセット風袋値の登録

プリセット風袋値を9件登録することができます。

1 プリセット風袋値を設定します
 （「2-7-2 設定メニューの操作 各種機能の設定」及び「5-1 ユーザー情報設定の階層」）

2 プリセット風袋値を登録します

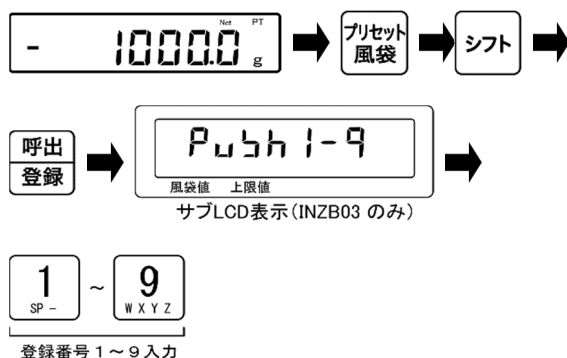

[プリセット風袋] キーを押します。
 [シフト]、[登録呼出] キーを押します。

サブ LCD に「PUSH 1-9」と表示されます。

[テンキー] で登録番号を入力します。

5-6-3 プリセット風袋値の呼出

登録したプリセット風袋値を呼び出すことができます。

1 プリセット風袋値を呼び出します

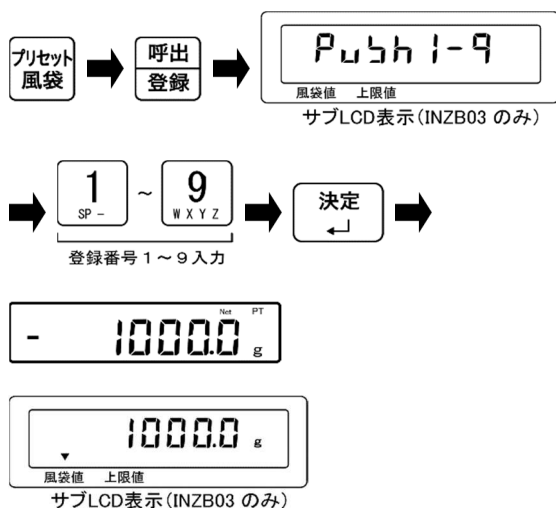

[プリセット風袋] キーを押します。
 [登録呼出] キーを押します。

サブ LCD に「PUSH 1-9」と表示されます。

[テンキー] で呼出番号を入力します。
 [決定] キーを押します。

プリセット風袋引された重量値が表示されます。
 サブ LCD に風袋値が表示されます

5-7 パーセントはかりの基準値設定

基準となる重さをもとに、計量物の重さをパーセントで表示します。

基準となる重さは、数値を入力する数値設定法、サンプルを計測する実量設定法のいずれかで設定します。

1 設定メニューにします

パーセントはかりを選択します

（「2-7-2 設定メニューの操作 各種機能の設定」）

2 パーセントはかりモードに設定します

「3-3 パーセントはかり機能」

3 パーセントはかりの基準値設定をします

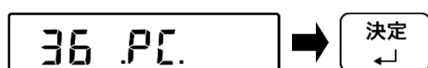

[方向] キーを押します。

「36.PT.」を選択します。

[決定] キーを押します。

4 基準値設定をします【数値設定法】

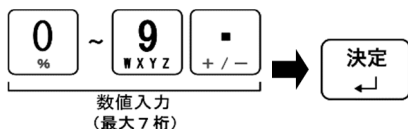

（「2-7-3 設定メニューの操作 数値入力」）

[テンキー] で基準値を入力します。

[決定] キーを押します。

基準値が記憶されます。

4' 基準値設定をします【実量設定法】

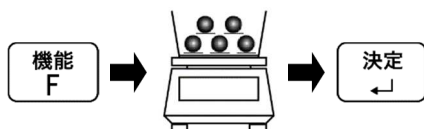

[機能 F] キーを押します。

基準値に相当する計量物をのせます。

[決定] キーを押します。

基準値が記憶されます。

5 計量モードに戻ります



[シフト]、[クリアホーム] キーで戻ります。

6 計量します

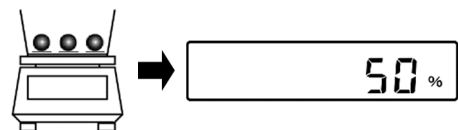

基準重量に対する計量物のパーセントが表示されます。

7 メイン LCD を切替える

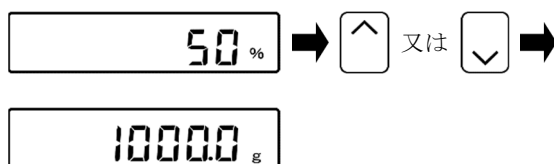

[方向] キーの“上”又は“下”を押します。

計量モードが切り替わります。

参 考

「L-Err」が表示されたときは、基準重量が限界重量を下回っており、計量できません。

パーセントはかり限界重量	
FZ-B620	0.1 g
FZ-B3200、6200	1 g
FZ-B15000 FZ-B30KP、60K	10 g
FZ-B100K、200K FZ-B150KF、300KF	100 g

5-8 コンパレータ機能の判別値設定

基準・上限・下限値の入力には次の2つがあります。

- ・数値設定方法：設定値を〔テンキー〕操作で直接入力します
- ・実量設定方法：サンプルをはかりで計量して設定値とします

5-8-1 数値設定法

1

設定メニューにします

コンパレータ機能の判別値設定を選択します
 (「2-7-2 設定メニューの操作の操作 各種機能の設定」)

2

基準値の設定を選択します（相対値判別を行う場合）

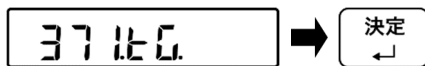
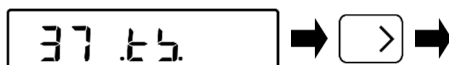

[方向] キーを押します。
 「37.TS.」を選択します。
 [方向] キーを押します。
 「371.TG.」を選択します。
 [決定] キーを押します。

3

基準値の設定をします

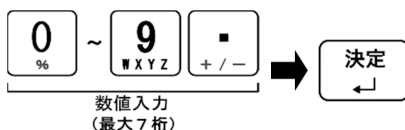

(「2-7-3 設定メニューの操作 数値入力」)

[テンキー] で基準値を入力します。
 [決定] キーを押します。

基準値が記憶されます。

4

上限値の設定を選択します

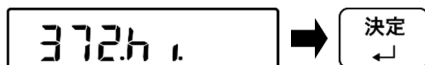

[方向] キーを押します。
 「37.TS.」を選択します。
 [方向] キーを押します。
 「372.HI.」を選択します。
 [決定] キーを押します。

5

上限値の設定をします



(「2-7-3 設定メニューの操作 数値入力」)

[テンキー] で上限値を入力します。
 [決定] キーを押します。

上限値が記憶されます。

6

下限値の設定を選択します

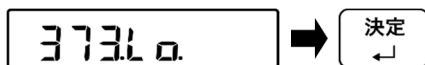
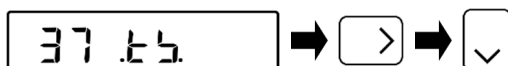

[方向] キーを押します。
 「37.TS.」を選択します。
 [方向] キーを押します。
 「373.LO.」を選択します。
 [決定] キーを押します。

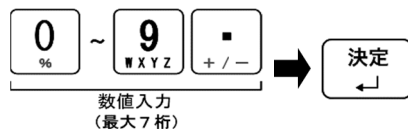
7 下限値の設定をします

（「2-7-3 設定メニューの操作 数値入力」）

[テンキー] で下限値を入力します。

[決定] キーを押します。

下限値が記憶されます。

8 計量モードに戻ります

[シフト]、[クリアホーム] キーで戻ります。

9 サブ LCD の表示（INZB03 のみ）

サブ LCD に設定した上限値及び下限値が表示されます。

参考

コンパレータ機能の判別値設定は以下の手順で計量モード中からショートカットして設定することができます。

1 基準値の設定を選択します（相対値判別を行う場合）

（「2-7-3 設定メニューの操作 数値入力」）

計量モードで、[基準] キーを押します。

[テンキー] で基準値を入力します。

[決定] キーを押します。

基準値が設定されます。

2 上限値の設定をします

「2-7-3 設定メニューの操作 数値入力」

計量モードで、[上限下限] キーを押します。

[テンキー] で上限値を入力します。

[決定] キーを押します。

上限値が設定されます。

3 下限値の設定をします

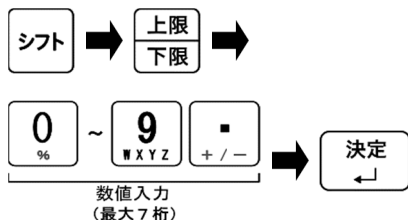

「2-7-3 設定メニューの操作 数値入力」

4 サブLCDの表示（INZB03のみ）



計量モードで、[シフト] キー、[上限下限] キーを押します。

[テンキー] で下限値を入力します。

[決定] キーを押します。

下限値が設定されます。

サブLCDに設定した上限値及び下限値が表示されます。

5-8-2 実量設定法

1 設定メニューにします

コンパレータ機能の判別値設定を選択します
 （「2-7-2 設定メニューの操作の操作 各種機能の設定」）

2 基準値の設定を選択します（相対値判別を行う場合）

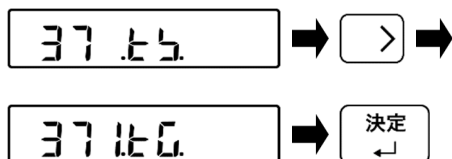

[方向] キーを押します。

「37.TS.」を選択します。

[方向] キーを押します。

「371.TG.」を選択します。

[決定] キーを押します。

3 基準値の設定をします

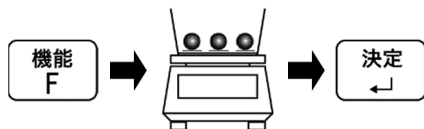

[機能 F] キーを押します。

基準値に相当する計量物をのせます。

[決定] キーを押します。

基準値が記憶されます。

4 上限値の設定を選択します

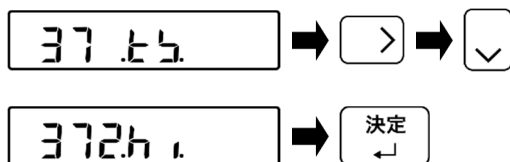

[方向] キーを押します。

「37.TS.」を選択します。

[方向] キーを押します。

「372.HI.」を選択します。

[決定] キーを押します。

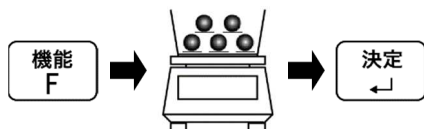
5 上限値の設定をします

[機能 F] キーを押します。
 上限値に相当する計量物をのせます。
 [決定] キーを押します。
 基準値が記憶されます。

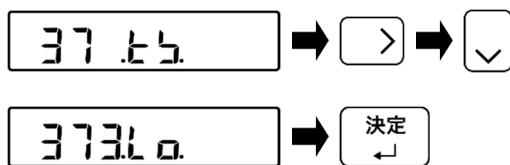
6 下限値の設定を選択します

[方向] キーを押します。
 「37.TS.」を選択します。
 [方向] キーを押します。
 「373.LO.」を選択します。
 [決定] キーを押します。

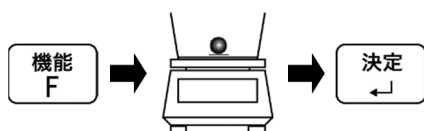
7 下限値の設定をします

[機能 F] キーを押します。
 下限値に相当する計量物をのせます。
 [決定] キーを押します。
 下限値が記憶されます。

8 計量モードに戻ります

[シフト]、[クリアホーム] キーで戻ります。

9 サブ LCD の表示（INZB03 のみ）

サブ LCD に設定した上限値及び下限値が表示されます。

参 考

コンパレータ機能の判別値設定は以下の手順で計量モード中からショートカットして設定することができます。

1 基準値の設定を選択します（相対値判別を行う場合）

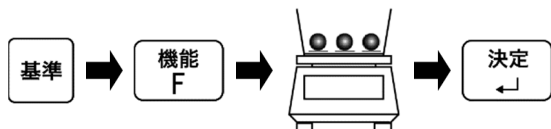

計量モードで、[基準] キーを押します。

[機能 F] キーを押します。

基準値に相当する計量物をのせます。

[決定] キーを押します。

基準値が記憶されます。

2 上限値の設定をします

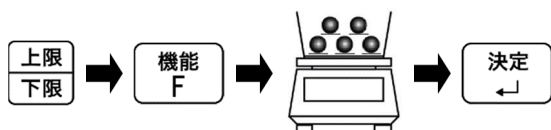

計量モードで、[上限下限] キーを押します。

[機能 F] キーを押します。

上限値に相当する計量物をのせます。

[決定] キーを押します。

上限値が記憶されます。

3 下限値の設定をします

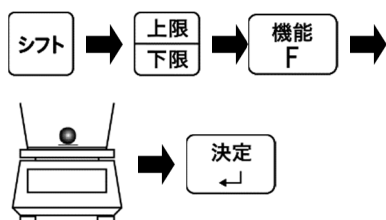

計量モードで、[シフト] キー、[上限下限] キーを押します。

[機能 F] キーを押します。

下限値に相当する計量物をのせます。

[決定] キーを押します。

下限値が記憶されます。

4 サブ LCD の表示（INZB03 のみ）



上限値



下限値

サブ LCD に設定した上限値及び下限値が表示されます。

参 考

- (1) 設定した上限・下限値の大小関係が逆の場合、メイン LCD の「◀」が 3 つ点灯します。再度、上限・下限値を設定しなおしてください。(3 点判別設定の場合のみ)
- (2) 上限値を数値入力、下限値を実量入力などの組合せ入力も可能です。
- (3) 相対値判別を選択した場合は、基準値に対する差分値を入力します。

例えば、上限値=3000g、下限値=1000g で判別を行う場合、
基準値=2000g、上限値=1000g、下限値=-1000g を設定します。

5-9 係数値設定

計量した重さに、設定した係数を掛け算した値を表示することができます。

例えば、係数に「2.35」を設定し、計量物の重さが「2000g」の場合「4700」が表示されます。（例）計量物（2000g）×係数（2.35）→表示（4700）

1 設定メニューにします

係数ばかりを選択します

（「2-7-2 設定メニューの操作の操作 各種機能の設定」）

2 係数ばかり設定にします

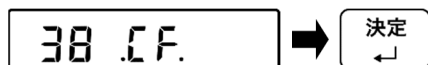

[方向] キーを押します。

「38.CF.」を選択します。

[決定] キーを押します。

3 係数値の設定をします

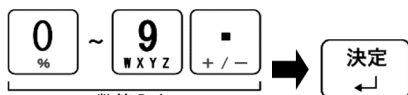

数値入力
（最大7桁）

[テンキー] で係数値を入力します。

[決定] キーを押します。

係数値が記憶されます。

（「2-7-3 設定メニューの操作 数値入力」）

4 計量モードに戻ります



[シフト]、[クリアホーム] キーで戻ります。

5 計量します

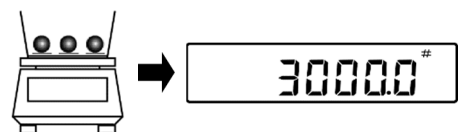

計量物に対して係数値を積算した表示がされます。

6 外部入出力機能

外部の周辺機器と通信する場合に使用します。

▲ 注意 周辺機器からのコマンド入力には、対応してません。

6-1 外部入出力機能の階層

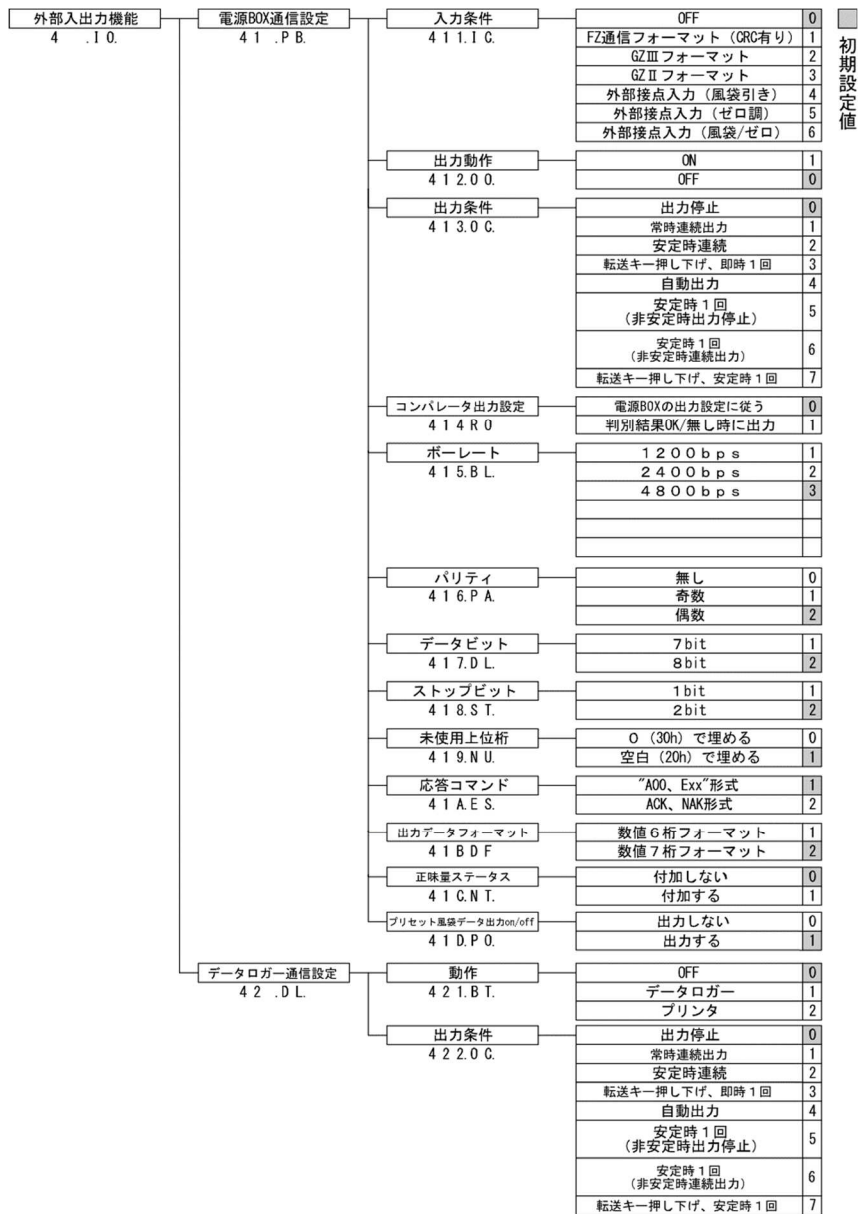

6-2 電源ボックス通信設定

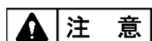

注意

本機は、電池駆動タイプとなりますので、電源ボックス通信の設定は行わないで下さい。

6-3 データロガー通信設定

周辺機器 DLZ・BTZ と通信を行う時に使用します。

参考

①DLZ の通信条件を以下の設定にしてください。

IR 通信のフォーマット：“設定値 3”、“専用フォーマット 2”

IR 通信のデータロガー対応出力：“設定値 1”、“データロガー対応出力”

詳細は、DLZ-200 取扱説明書を参照してください。

②BTZ の通信設定は、BTZ 取扱説明書を参照してください。

1 設定メニューにします

プリンタ通信設定を選択します

(「2-7-2 設定メニューの操作の操作 各種機能の設定」

及び「6-1 外部入出力機能の階層」)

2 動作条件の設定をします

421.bt.

➡ 設定値の入力

[方向] キーを押します。

「421.BT.」を選択します。
設定値を入力します。

「421.BT. 0」：動作 OFF

「421.BT. 1」：データロガー (DLZ)

「421.BT. 2」：プリンタ (BTZ)

3 出力条件の設定をします

422.oc.

➡ 設定値の入力

[方向] キーを押します。

「422.OC.」を選択します。
設定値を入力します。

「422.OC. 0」：出力停止

「422.OC. 1」：常時連続出力

「422.OC. 2」：安定時連続

「422.OC. 3」：転送キー押下後、即時 1 回

「422.OC. 4」：自動出力

「422.OC. 5」：安定時 1 回

(非安定時出力停止)

「422.OC. 6」：安定時 1 回

(非安定時連続出力)

「422.OC. 7」：転送キー押下後、安定時 1 回

7 ロックに関する機能

各メニュー項目の変更禁止やキー操作無効などの設定を行います。

7-1 ロックに関する機能の階層

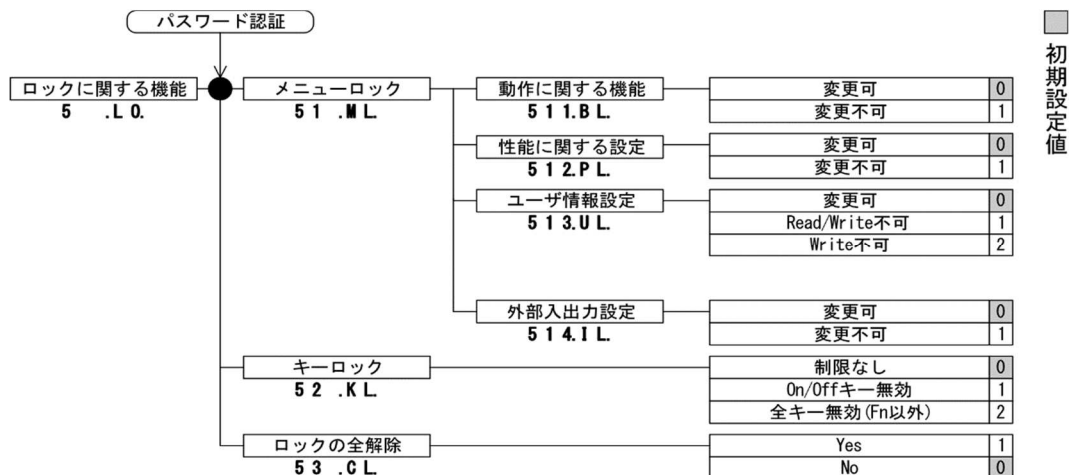

7-2 動作に関する機能のロック

各種設定メニューのロックができます。

1 設定メニューにします

メニューロック設定を選択します

(「2-7-2 設定メニューの操作の操作 各種機能の設定」

及び「7-1 ロックに関する機能の階層」)

2 動作に関する機能のロックを設定します

511.B.L. ➡ 設定値の入力

[方向] キーを押します。

「511.B.L.」を選択します。
設定値を入力します。

「511.B.L. 0」: 変更可能

「511.B.L. 1」: 変更不可能

3 性能に関する機能のロックを設定します

512.PL. ➡ 設定値の入力

[方向] キーを押します。

「512.PL.」を選択します。
設定値を入力します。

「512.PL. 0」: 変更可能

「512.PL. 1」: 変更不可能

4 ユーザー情報設定のロックを設定します

513.UL. ➡ 設定値の入力

[方向] キーを押します。
 「513.UL.」を選択します。
 設定値を入力します。
 「513.UL. 0」: 変更可能
 「513.UL. 1」: 読み/書込み不可能
 「513.UL. 2」: 書込み不可能

5 外部入出力設定のロックを設定します

514.IL. ➡ 設定値の入力

[方向] キーを押します。
 「514.IL.」を選択します。
 設定値を入力します。
 「514.IL. 0」: 変更可能
 「514.IL. 1」: 変更不可能

7-3 キーロック機能

キー操作のロックができます。

1 設定メニューにします

キーロック設定を選択します
 (「2-7-2 設定メニューの操作の操作 各種機能の設定」
 及び「7-1 ロックに関する機能の階層」)

2 動作に関する機能のロックを設定します

52.KL. ➡ 設定値の入力

[方向] キーを押します。
 「52.KL.」を選択します。
 設定値を入力します。
 「52.KL. 0」: 制限なし
 「52.KL. 1」: ON/OFF キー無効
 「52.KL. 2」: 全キー無効

7-4 ロックの全解除

設定したロックを全て解除することができます。

1 設定メニューにします

ロック全解除設定を選択します
 (「2-7-2 設定メニューの操作の操作 各種機能の設定」及
 び「7-1 ロックに関する機能の階層」)

2 ロック全解除を設定します

53.CL. ➡ 設定値の入力

[方向] キーを押します。
 「53.CL.」を選択します。
 設定値を入力します。
 「53.CL. 0」: 全解除しない
 「53.CL. 1」: 全解除

8 管理と調整機能

はかり ID 設定やスパン調整、日付時刻の設定を行ないます。

8-1 管理と調整機能の階層

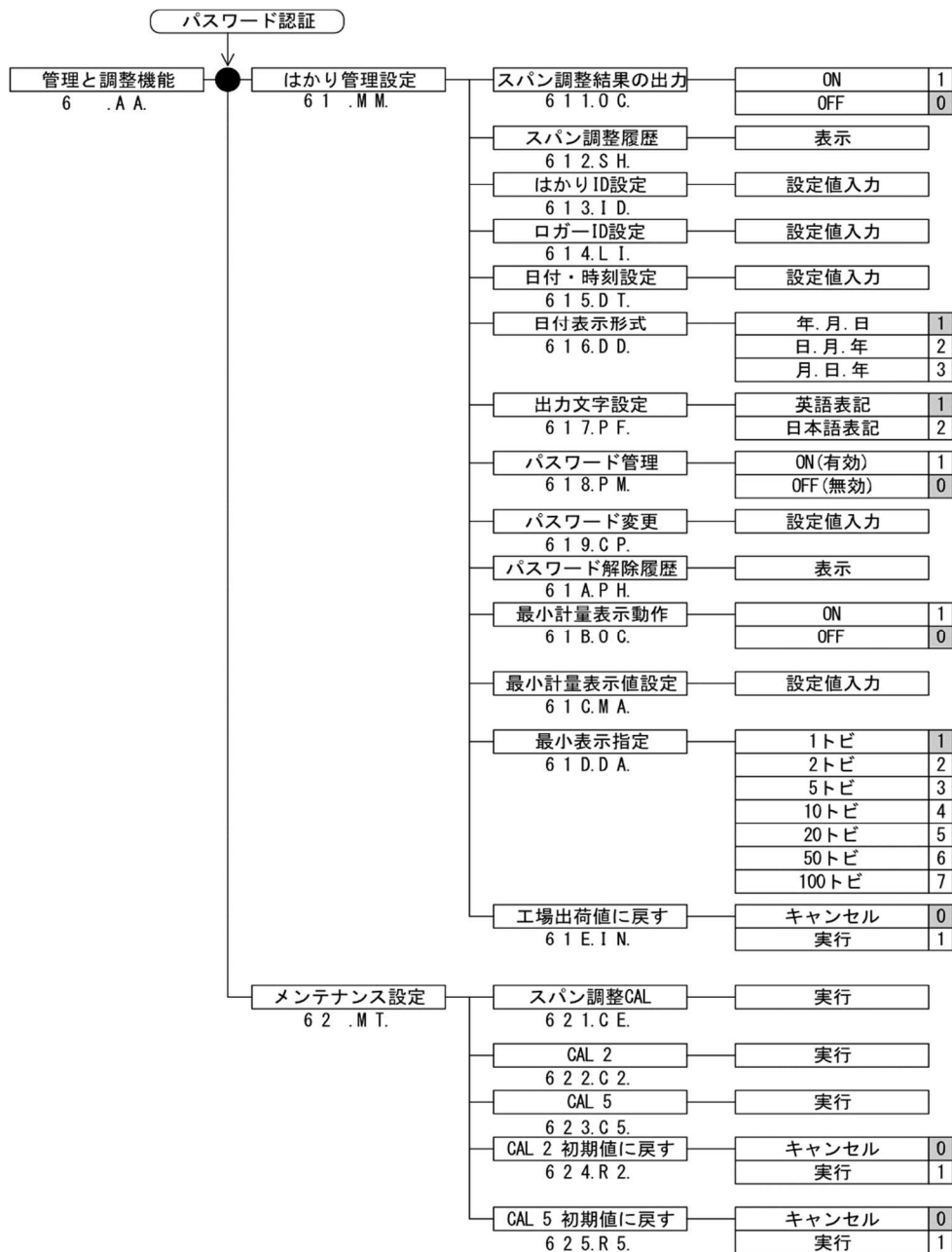

初期設定値

8-2 スパン調整結果の出力

スパン調整結果を専用プリンタへ出力することができます。

1 設定メニューにします

スパン調整結果の出力を選択します

（「2-7-2 設定メニューの操作の操作 各種機能の設定」

及び「8-1 管理と調整機能の階層」）

2 スパン調整結果の出力を設定します

611.0C. ➡ 設定値の入力

〔方向〕 キーを押します。

「611.0C.」を選択します。

設定値を入力します。

「611 .0C. 0」：出力しない

「611 .0C. 1」：出力する

参 考

印字出力する場合は、専用プリンタ（オプション）との接続が必要です。

印字見本

***				コウセイ					***			
ヒツケ:				.				.				
ジコク:								:				
	S	H	I	N	K	O	D	E	N	S	H	I
カタシキ:												
セイハン												
ID:												
コウセイ(カイフントウ)												
キシユン:												
												g
シュウリョウ												
ヒツケ:								.				.
ジコク:												:
ショメイ												
*****												*****

日本語

**	C	A	L	I	B	R	A	T	I	O	N	**
DATE:								.				.
TIME:												:
	S	H	I	N	K	O	D	E	N	S	H	I
TYPE:												
S/N:												
ID:												
CAL. EXTERNAL												
REF:												
												g
COMPLETE												
DATE:								.				.
TIME:												:
SIGNATURE												
*****												*****

英語

8-3 スパン調整履歴

スパン調整の履歴を確認する機能です。履歴は、全部で 10 件保存されます。

1 設定メニューにします

スパン調整履歴の表示を選択します

〔2-7-2 設定メニューの操作の操作 各種機能の設定〕

及び〔8-1 管理と調整機能の階層〕

2 スパン調整履歴を選択します

6 12.5h

〔方向〕キーを押します。

「612.SH.」を選択します。

3 確認する履歴を選択します

決定
←

CAL.HIST.

〔決定〕キーを押します。

表示が「CAL.HIST.」→「HIS.1」に変化します。

h.15 1

✓

〔方向〕キーを押します。

〔方向〕キーを押すたびに表示が「HIS.2」→「HIS.3」・・・「HIS.10」に変化します。

h.15 2

4 履歴を確認します

決定
←

調整の種類

決定
←

〔決定〕キーを押します。

表示が「調整の種類」に変化します。

日付

決定
←

〔決定〕キーを押すたびに表示が → 「日付」→「時刻」→「温度」→「使用した分銅」→「最小表示設定」の順に変化します。

時刻

決定
←

温度

決定
←

最後に履歴選択表示に戻ります。

使用した分銅

決定
←

最小表示設定

決定
←

h.15 1

5 計量モードに戻ります

シフト

クリア
ホーム

〔シフト〕キーを押して、〔クリアホーム〕キーを押し、計量モードに戻ります。

0.0 g

8-4 はかりID 設定

器物判別用に ID を設定することができます。

1 設定メニューにします

はかり ID 設定を選択します

〔2-7-2 設定メニューの操作の操作 各種機能の設定〕

及び〔8-1 管理と調整機能の階層〕

2 はかり ID を設定します

6 13 .id

➡ ID を入力します

〔2-7-4 設定メニューの操作 文字入力〕

〔方向〕キーを押して、「613.ID.」を選択します。

ID を入力します。（最大 10 文字）

8-5 ロガーID 設定

専用フォーマット 2 に設定した場合に付加するロガー識別用 ID です。

1 設定メニューにします

ロガーID 設定を選択します

〔2-7-2 設定メニューの操作の操作 各種機能の設定〕

及び〔8-1 管理と調整機能の階層〕

2 ロガーID を設定します

6 14.L.

➡ 決定
⬅

0 ~ 9
% WXYZ

数値入力

➡ 決定
⬅

〔2-7-3 設定メニューの操作 数値入力〕

〔方向〕キーを押します。

「614.L.」を選択します。

〔決定〕キーを押します。

ID を入力します。（最大 2 桁）

8-6 日付・時刻設定

1 設定メニューにします

日付・時刻設定を選択します

〔2-7-2 設定メニューの操作の操作 各種機能の設定〕

及び〔8-1 管理と調整機能の階層〕

2 日付・時刻を設定します

6 15.dt.

➡ 決定
⬅

日付入力 ➡ 決定
⬅ ➡ > ➡

決定
⬅ ➡ 時刻入力

〔2-7-4 設定メニューの操作 文字入力〕

〔方向〕キーを押します。

「615.DT.」を選択します。

日付・時刻を入力します。

8-7 日付表示形式

日付表示のフォーマットを選択することができます。

1 設定メニューにします

日付表示形式を選択します
 (「2-7-2 設定メニューの操作の操作 各種機能の設定」
 及び「8-1 管理と調整機能の階層」)

2 日付表示形式を設定します

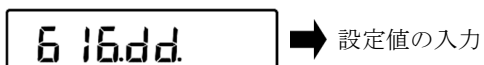
 設定値の入力

[方向] キーを押します。
 「616.DD.」を選択します。
 設定値を入力します。
 「616 .DD. 1」: 年. 月. 日
 「616 .DD. 2」: 日. 月. 年
 「616 .DD. 3」: 月. 日. 年

8-8 出力文字設定

専用プリンタへ出力する文字を選択することができます。

1 設定メニューにします

出力文字設定を選択します
 (「2-7-2 設定メニューの操作の操作 各種機能の設定」
 及び「8-1 管理と調整機能の階層」)

2 出力文字を設定します

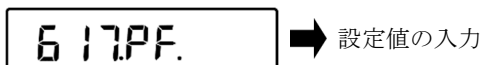
 設定値の入力

[方向] キーを押します。
 「617.PF.」を選択します。
 設定値を入力します。
 「617 .PF. 1」: 英語
 「617 .PF. 2」: 日本語

8-9 パスワード管理

パスワードによる管理を行う場合に使用します。

1 設定メニューにします

パスワード管理設定を選択します
 (「2-7-2 設定メニューの操作の操作 各種機能の設定」
 及び「8-1 管理と調整機能の階層」)

2 パスワード管理を設定します

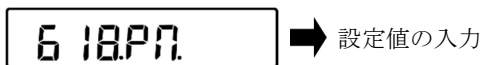
 設定値の入力

[方向] キーを押します。
 「618.PM.」を選択します。
 設定値を入力します。
 「618 .PM. 1」: 有効
 「618 .PM. 0」: 無効

8-10 パスワード変更

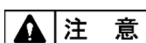

注意

パスワードは忘れないように注意して下さい。万が一忘れてしまった場合は、ご購入いただいた販売店、弊社営業部又はサービスセンターまでご連絡ください。



出荷時はパスワード設定されておりません。

1 設定メニューにします

パスワード変更を選択します
 (「2-7-2 設定メニューの操作の操作 各種機能の設定」
 及び「8-1 管理と調整機能の階層」)

2 パスワード変更を設定します

パスワードの入力

(「2-7-4 設定メニューの操作 文字入力」)

[方向] キーを押します。
 「619.CP.」を選択します。
 パスワードを入力します。(最大 10 文字)

[決定] キーを押します。

3 計量モードに戻ります

シフト → クリアホーム → 計量モード

[方向] キーを押します。
 「619.CP.」を選択します。
 [シフト] キーを押して、[クリアホーム]キ
 ーを押し、計量モードに戻ります。

8-11 パスワード解除履歴

パスワード解除履歴を確認する機能です。履歴は、全部で 100 件保存されます。

1 設定メニューにします

パスワード解除履歴を選択します
 (「2-7-2 設定メニューの操作の操作 各種機能の設定」
 及び「8-1 管理と調整機能の階層」)

2 パスワード解除履歴を選択します

[方向] キーを押します。
 「61A.PH.」を選択します。

3 確認する履歴を選択します

決定 → HIS. 1 →

[決定] キーを押します。
 表示が「HIS.1」に変化します。

✓ → HIS. 2

[方向] キーを押します。
 [方向]キーを押すたびに表示が「HIS.2」→
 「HIS.3」・・・「HIS.100」に変化します。

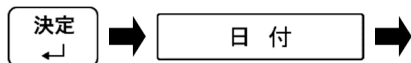
4 履歴を確認します

[決定] キーを押します。
表示が「日付」に変化します。

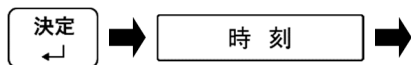

[決定]キーを押すたびに表示が「時刻」→
「PASS 0」→「日付」の順に変化します。

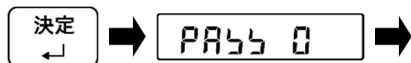

最後に履歴選択表示に戻ります。

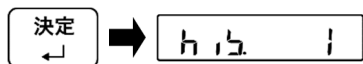
**5** 計量モードに戻ります

[シフト]キーを押して、[クリアホーム]キ
ーを押し、計量モードに戻ります。

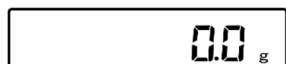
**8-12 最小計量値表示動作**

最小計量値表示機能を使用する場合に設定します。

1 設定メニューにします

最小計量値表示動作を選択します
(「2-7-2 設定メニューの操作の操作 各種機能の設定」
及び「8-1 管理と調整機能の階層」)

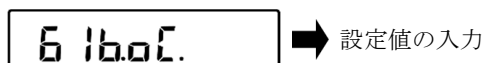
2 最小計量値表示動作を選択します

[方向] キーを押します。
「61B.OC.」を選択します。
設定値を入力します。
「61B.OC.1」：動作する
「61B.OC.0」：動作しない

8-13 最小計量値表示設定

参考

「8-12 最小計量値表示動作」を「61B.OC.1」に設定した場合にのみ有効な機能です。

1 設定メニューにします

最小計量値表示設定を選択します
 (「2-7-2 設定メニューの操作の操作 各種機能の設定」
 及び「8-1 管理と調整機能の階層」)

2 最小計量値表示設定を選択します

6 1C.MA.

➡ 最小計量値の入力

[方向] キーを押します。
 「61C.MA.」を選択します。
 最小計量値を入力します。

(「2-7-3 ファンクションメニューの操作 数値入力」)

参考

- (1) 設定した最小計量値未満の表示になった場合、表示が点滅します。
- (2) 設定した最小計量値未満の表示になった場合、外部機器へ出力されません。

8-14 最小表示指定

1 設定メニューにします

最小表示指定を選択します
 (「2-7-2 設定メニューの操作の操作 各種機能の設定」
 及び「8-1 管理と調整機能の階層」)

2 最小表示を指定します

6 1d.dA.

➡ 設定値の入力

[方向] キーを押します。
 「61D.DA.」を選択します。
 設定値を入力します。
 「61D.DA. 1」：1 カウント
 「61D.DA. 2」：2 カウント
 「61D.DA. 3」：5 カウント
 「61D.DA. 4」：10 カウント
 「61D.DA. 5」：20 カウント
 「61D.DA. 6」：50 カウント
 「61D.DA. 7」：100 カウント

参 考

【機種別の最小表示一覧表】

設定値	FZ-B620	FZ-B3200	FZ-B6200	FZ-B15000	FZ-B30KP
61D .DA. 1	0.001 g	0.01 g	0.01 g	0.1 g	0.1 g
SEL .DA. 1					
61D .DA. 2	0.002 g	0.02 g	0.02 g	0.2 g	0.2 g
SEL .DA. 2					
61D .DA. 3	0.005 g	0.05 g	0.05 g	0.5 g	0.5 g
SEL .DA. 3					
61D .DA. 4	0.01 g	0.1 g	0.1 g	1 g	1 g
SEL .DA. 4					
61D .DA. 5	0.02 g	0.2 g	0.2 g	2 g	2 g
SEL .DA. 5					
61D .DA. 6	0.05 g	0.5 g	0.5 g	5 g	5 g
SEL .DA. 6					
61D .DA. 7	0.1 g	1 g	1 g	10 g	10 g
SEL .DA. 7					

設定値	FZ-B60K	FZ-B100K	FZ-B200K	FZ-B150KF	FZ-B300KF
61D .DA. 1	0.1 g	1 g	1 g	1 g	1 g
SEL .DA. 1					
61D .DA. 2	0.2 g	2 g	2 g	2 g	2 g
SEL .DA. 2					
61D .DA. 3	0.5 g	5 g	5 g	5 g	5 g
SEL .DA. 3					
61D .DA. 4	1 g	10 g	10 g	10 g	10 g
SEL .DA. 4					
61D .DA. 5	2 g	20 g	20 g	20 g	20 g
SEL .DA. 5					
61D .DA. 6	5 g	50 g	50 g	50 g	50 g
SEL .DA. 6					
61D .DA. 7	10 g	100 g	100 g	100 g	100 g
SEL .DA. 7					

8-15 工場出荷時設定に戻す

1 設定メニューにします

工場出荷時設定を選択します
 (「2-7-2 設定メニューの操作の操作 各種機能の設定」
 及び「8-1 管理と調整機能の階層」)

2 工場出荷時設定に戻します

6 1E. in.

➡ 設定値の入力

[方向] キーを押します。

「61E.IN.」を選択します。
 設定値を入力します。

「61E.IN.0」: 戻さない

「61E.IN.1」: 戻す

8-16 スパン調整

スパン調整とは、表示値と真の値（質量）間の差を減少させることです。高精度の計量作業を行う場合は必ず実行してください。

電子はかりは重力加速度の影響を受けるため、使用する場所ごとに調整します。また、長期間使用した場合や正確な表示が出なくなった場合にも調整が必要です。

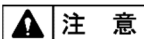

注意

(1)スパン調整に使用する外部分銅は、OIML F1 クラス準拠の分銅をご使用ください。

(2)スパン調整は、計量精度に大きな影響を及ぼします。本手順をよく読み、実施して下さい。

1 設定メニューにします

スパン調整を選択します
 (「2-7-2 設定メニューの操作の操作 各種機能の設定」
 及び「8-1 管理と調整機能の階層」)

2 スパン調整を選択します

62 1CE.

[方向] キーを押します。

「621.CE.」を選択します。

3 最小表示を選択します

決定
 ←

➡

SEL.DA.

➡

[決定] キーを押します。

表示が「SEL.DA.」に変わります。

[方向] キーを押して、設定値を選択します。

設定値の入力 ➡

決定
 ←

(「8-14 最小表示指定」参考欄の表)

「SEL.DA. 1」: 1 カウント

「SEL.DA. 2」: 2 カウント

「SEL.DA. 3」: 5 カウント

「SEL.DA. 4」: 10 カウント

「SEL.DA. 5」: 20 カウント

「SEL.DA. 6」: 50 カウント

「SEL.DA. 7」: 100 カウント

[決定] キーを押します。

4 スパン調整に使用する分銅を選択します①

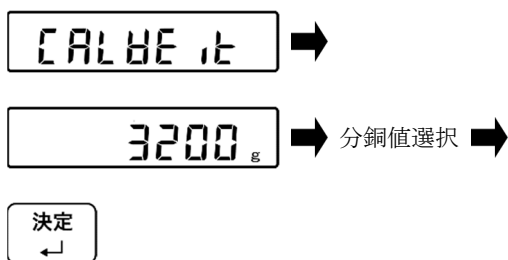

(「8-16 スパン調整」参考欄の表)

5 スパン調整に使用する分銅を選択します②

【USER IN を選択した場合】

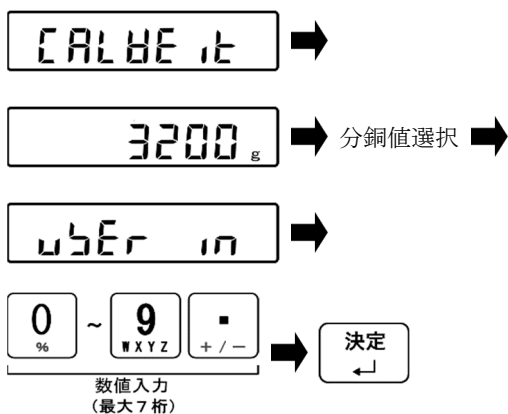

(「8-16 スパン調整」参考欄の表)

6 ゼロ点の調整を開始します

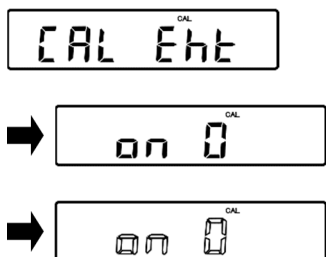

「CALWE It」と1秒間表示後、スパン調整に使用する分銅選択表示になります。

[方向] キーを押して、スパン調整に使用する分銅を選択します。

[決定] キーを押します。

「CALWE It」と1秒間表示後、スパン調整に使用する分銅選択表示になります。

[方向] キーを押して、スパン調整に使用する分銅を選択します。

「USER IN」を選択します。

[テンキー] でスパン調整に使用する分銅値を入力します。

[決定] キーを押します。

表示が「CAL Eht」→「on 0」→「on 0」の点滅に変わり、ゼロ点の調整を開始します。

7 スパンの調整を開始します

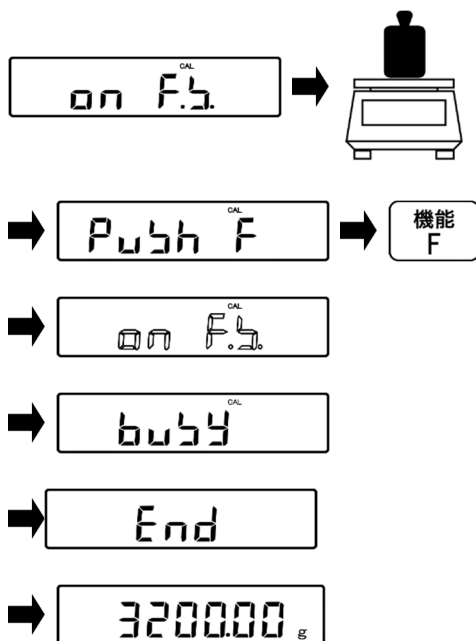

ゼロ点の調整が終了し、表示が「on F.S.」になったら、分銅を計量皿の中心に載せます。
表示が「PUSH F」になります。

【機能 F】キーを押します。

「on F.S.」の点滅に変わり、スパンの調整を開始します。

スパンの調整が終了すると表示が自動的に「BUSY」→「END」に変わり計量状態へ戻ります。

8 スパン調整結果の出力

「8-2 スパン調整結果の出力」が“「611 .OC. 0」: 出力する”に設定されていた場合、スパン調整結果が周辺機器へ出力されます。

参考 手順7の「PUSH F」表示は、ひょう量 30kg 以上の機種のみ表示されます。

参 考

(1)機種別スパン調整に使用する分銅一覧

機種名	FZ-B620	FZ-B3200	FZ-B6200	FZ-B15000	FZ-B30KP
選択 できる 分銅	620 g	3200 g	6200 g	15000 g	30000 g
	600 g	3000 g	6000 g		
	500 g	2000 g	5000 g	10000 g	20000 g
	200 g	1000 g	2000 g	5000 g	10000 g
	100 g	500 g	1000 g	2000 g	5000 g
	10 g	50 g	100 g	200 g	500 g
「USER IN」 選択	0.001 g ～620.000 g	0.01 g ～3200.00 g	0.01 g ～6200.00 g	0.1 g ～15000.0 g	0.1 g ～30000.0 g

機種名	FZ-B60K	FZ-B100K	FZ-B200K	FZ-B150KF	FZ-B300KF
選択 できる 分銅	60000 g	100000 g	200000 g	150000 g	300000 g
	50000 g			100000 g	200000 g
	20000 g	50000 g	100000 g	50000 g	100000 g
	10000 g	20000 g	20000 g	20000 g	50000 g
	1000 g	2000 g	2000 g	2000 g	5000 g
「USER IN」 選択	0.1 g ～60000.0 g	1 g ～100000 g	1 g ～200000 g	1 g ～150000 g	1 g ～300000 g

(2) 「PUSH F」は、ひょう量 60kg 以上の機種のみ表示されます。

(3) ひょう量未満の分銅を使用してスパン調整を実施した場合、メイン LCD に「UC」が表示されることがあります。「UC」が表示された場合、計量精度保証外となります。



「UC」が表示される条件

- ・スパン調整に使用した分銅の 2 倍を超えた計量を行った場合
- ・スパン調整で選択した最小表示設定（「SEL.DA.」）より細かい最小表示設定（「61D.DA.」）にした場合

8-17 メンテナンス用の設定

設定メニュー「622.C2. ～ 625.R5.」はサービスメンテナンス用です。設定しないように注意して下さい。

▲ 注意

万が一設定してしまった場合は、ご購入いただいた販売店、弊社営業部又はサービスセンターまでご連絡ください。

9 実行メニュー

9-1 実行メニューの操作

計量状態から実行メニューの操作を行なうには主に以下の手順を実行します。

- (1) 計量状態から [シフト] キー [機能 F] キーを押して実行メニューに入ります。
- (2) 目的の実行項目へ [方向] キーで移動する。
- (3) [決定] キーで実行/数値・文字入力をします。

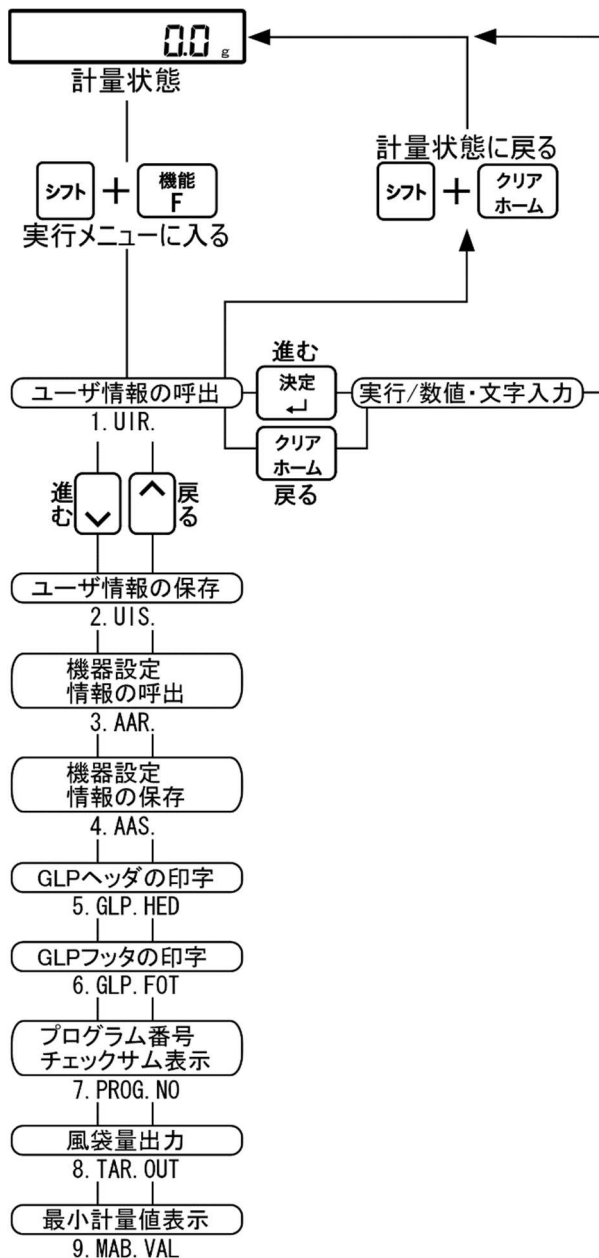

9-2 登録したユーザー情報を呼び出す

「9-3 ユーザー情報の登録をする」で登録した設定を呼び出す機能です。

- 1** 実行メニューモードにします
ユーザー情報の呼出しを選択します
〔9-1 実行メニューの操作〕

- 2** 呼び出すユーザーを選択します

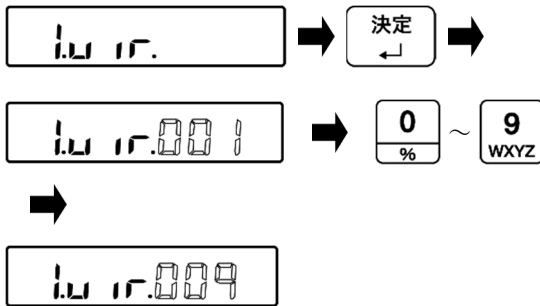

〔方向〕キーを押します。

「1.UIR.」を選択します。

〔決定〕キーを押します。

「1.UIR.001」と表示されます（3桁の番号は点滅）。

〔テンキー〕で番号を入力します。

〔2-7-3 ファンクションメニューの操作 数値入力〕

- 3** ユーザー情報を呼び出します

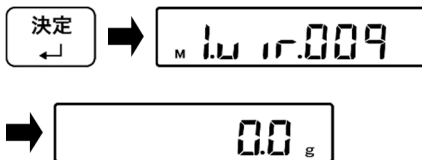

〔決定〕キーを押します。

入力した番号が確定し、表示に「M」が点灯します。

自動的に計量状態へ戻ります。

参考

- (1)〔テンキー〕入力時に、入力番号を間違えた場合は、〔クリアホーム〕キーを押すと再び番号入力画面へ戻ります。
- (2)〔シフト〕、〔クリアホーム〕キーを押すと、計量状態へ戻ります。
- (3)ユーザー情報の初期値は“001”に設定されています。

9-3 ユーザー情報の登録をする

「5 ユーザー情報設定」で設定した内容を登録できる機能です。

1 実行メニューモードにします

ユーザー情報の登録を選択します

(「9-1 実行メニューの操作」)

2 登録するユーザー情報を選択します



[方向] キーを押します。

「2.UIS.」を選択します。

[決定] キーを押します。

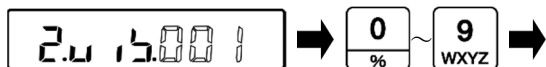

「2.UIS.001」と表示されます（3桁の番号は点滅）。

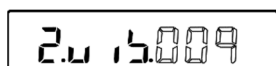

[テンキー] で番号を入力します。

(「2-7-3 ファンクションメニューの操作 数値入力」)

3 ユーザー情報を登録します

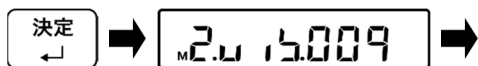

[決定] キーを押します。

入力した番号が確定し、表示に「M」が点灯します。

自動的に計量状態へ戻ります。

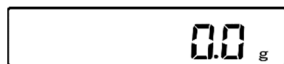

参考

(1)[テンキー]入力時に、入力番号を間違えた場合は、[クリアホーム]キーを押すと再び番号入力画面へ戻ります。

(2)[シフト]、[クリアホーム] キーを押すと、計量状態へ戻ります。

9-4 機器設定情報の呼び出し

バックアップメモリより設定メニュー項目の設定値を呼び出す機能です。

1 実行メニューモードにします

機器設定情報の呼び出しを選択します

(「9-1 実行メニューの操作」)

2 機器設定情報を選択します



[方向] キーを押します。

「3.AAR.」を選択します。

[決定] キーを押します。

3 パスワード認証

(「2-7-4 設定メニューの操作 文字入力」)

パスワードを入力します。

4 機種設定情報の展開

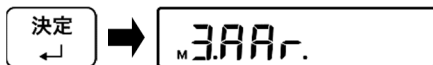

[決定] キーを押します。

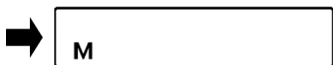

設定内容を展開します。

表示に「M」が点灯します。

自動的にスタンバイ状態へ戻ります。

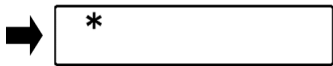

9-5 機器設定情報の保存

現在の設定メニュー項目をバックアップする機能です。

1 実行メニューモードにします

機器設定情報の保存を選択します

(「9-1 実行メニューの操作」)

2 パスワード認証

(「2-7-4 設定メニューの操作 文字入力」)

パスワードを入力します。

3 機器設定情報を保存します



[方向] キーを押します。

「4.AAS.」を選択します。

[決定] キーを押します。

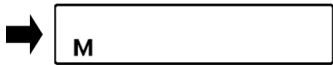

設定内容を保存します。

表示に「M」が点灯します。

自動的に計量状態へ戻ります。



9-6 GLP ヘッドの印字

印字した時に GLP ヘッドを付加する機能です。

参考

「6-8 電源ボックス通信設定」の出力動作の設定を「412.OO.1」にして下さい。
DLZ-200 に出力する場合は「6-9 データロガー通信設定」の出力動作の設定を「421.BT.1」にして下さい。

1 実行メニューモードにします

GLP ヘッドの印字を選択します
(「9-1 実行メニューの操作」)

2 GLP ヘッドの印字をします

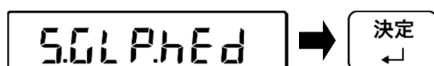

[方向] キーを押します。
「5.GLP.HED」を選択します。
[決定] キーを押します。

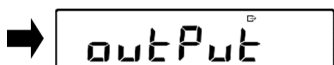

「OUTPUT」と表示されます。

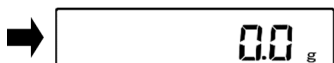

自動的に計量モードへ戻ります。

9-7 GLP フッタの印字

印字した時に GLP フッタを付加する機能です。

参考

「6-8 電源ボックス通信設定」の出力動作の設定を「412.OO.1」にして下さい。
DLZ-200 に出力する場合は「6-9 データロガー通信設定」の出力動作の設定を「421.BT.1」にして下さい。

1 実行メニューモードにします

GLP フッタの印字を選択します
(「9-1 実行メニューの操作」)

2 GLP フッタの印字をします

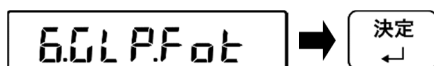

[方向] キーを押します。
「6.GLP.FOT」を選択します。
[決定] キーを押します。

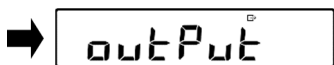

「OUTPUT」と表示されます。

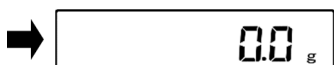

自動的に計量モードへ戻ります。

9-8 プログラム番号及びチェックサム表示

- 1** 実行メニューモードにします
 プログラム番号及びチェックサム表示選択します
 (「9-1 実行メニューの操作」)

- 2** プログラム番号を表示します

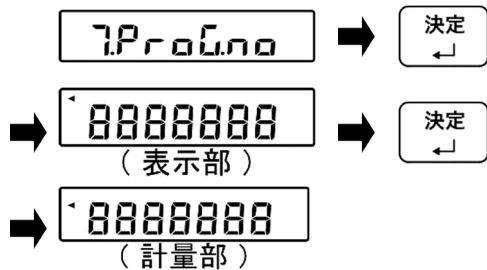

[方向] キーを押します。
 「7.PROG.NO」を選択します。
 [決定] キーを押します。
 表示部プログラムNoが表示されます。

再度、[決定] キーを押します。
 計量部プログラムNoが表示されます。

- 3** チェックサムを表示します

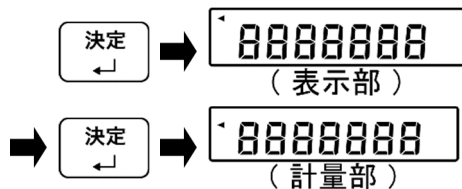

[決定] キーを押します。
 表示部チェックサムが表示されます。

再度、[決定] キーを押します。
 計量部チェックサムが表示されます。

- 4** 計量モードへ戻ります

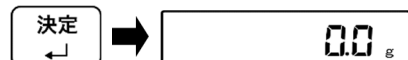

[決定] キーを押します。
 計量状態へ戻ります。

9-9 計量値の出力

参考

「6-8 電源ボックス通信設定」の出力動作の設定を「412.OO.1」にして下さい。
DLZ-200に出力する場合は「6-9 データロガー通信設定」の出力動作の設定を「421.BT.1」にして下さい。

9-9-1 風袋量出力

1 実行メニューモードにします

風袋量の出力を選択します
(「9-1 実行メニューの操作」)

2 風袋量の出力をします

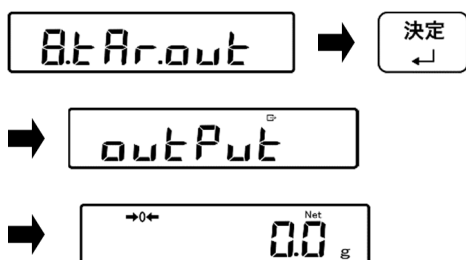

[方向] キーを押します。
「8.TAR.OUT」を選択します。
[決定] キーを押します。

「OUTPUT」と表示されます。

自動的に計量モードへ戻ります。

参考

風袋出力は、以下の手順で計量モード中からショートカットして出力することが出来ます。



9-9-2 総量出力

1 総量の出力をします



[シフト] キーを押します。
[方向] キーを押します。

9-9-3 累計値出力

1 累計値の出力

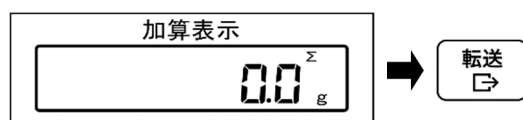

メインLCDへ加算表示しているときに、
[転送] キーを押します。

9-10 最小計量値の表示

「8-13 最小計量表示値設定」で設定した最小計量値を確認することができます。

1 実行メニューモードにします

最小計量値の表示を選択します
(「9-1 実行メニューの操作」)

2 最小計量値を表示します

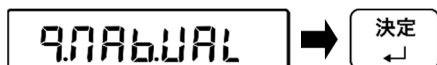

[方向] キーを押します。

「9.MAB.VAL」を選択します。

[決定] キーを押します。

設定されている最小計量値が表示されます。

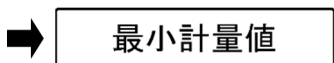

3 計量モードへ戻ります

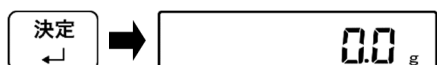

[決定] キーを押します。

計量状態へ戻ります。

10 こんなときには

10-1 エラーメッセージ

メッセージ	原因	対処方法
o-Err	<ul style="list-style-type: none"> 計量物の重さが、ひょう量を越えています。 加算結果または演算結果が表示桁数をオーバーしました。 	<ul style="list-style-type: none"> 計量物を降ろし、数回に分けて測定してください。 風袋を軽いものへ取り替えてください。 計量皿へ何も載っていない状態でもエラーが消えない場合は、機構部の損傷が考えられます。ご購入いただいた販売店または弊社営業部、サービスまでご連絡ください。 加算結果を一度クリアしてから再度加算を実行してください。
u-Err	<ul style="list-style-type: none"> マイナス荷重が下限を超えました。 	<ul style="list-style-type: none"> 計量皿やパンベースが正しくセットされていない可能性があります。 他に接触していないか点検してください。 計量皿やパンベースを正しくセットしてもエラーが消えない場合は、機構部の損傷が考えられます。販売店または弊社営業部、サービスまでご連絡ください。
b-Err d-Err	<ul style="list-style-type: none"> 静電気やノイズの影響を受けました 	<ul style="list-style-type: none"> 再度電源を入れて下さい。再度このエラーになってしまう場合は、電気部の損傷が考えられます。販売店または弊社営業部、サービスまでご連絡ください。
L-Err	<ul style="list-style-type: none"> パーセントはかりの基準質量の記憶で、サンプルの重さが軽すぎます。 	
t-Err	<ul style="list-style-type: none"> 加算操作で二重加算が行われました。 プラス側加算でゼロまたはマイナスの加算が行われました。 マイナス側加算でゼロまたはプラスの加算が行われました。 	<ul style="list-style-type: none"> 表示を一度ゼロにして「*」マークが点灯したことを確認してから加算操作を行って下さい。 表示が0または負の状態では加算はできません。計量物をのせてから加算を行って下さい。 表示が0または正の状態では加算はできません。計量物をおろして負の状態にしてから加算を行って下さい。
Locked	<ul style="list-style-type: none"> ロック状態 	<ul style="list-style-type: none"> 設定メニューから該当機能のロックを解除する。（7 ロックに関する機能 参照）
Lo-Vol	<ul style="list-style-type: none"> 低電圧状態 	<ul style="list-style-type: none"> 電池を交換して下さい。

メッセージ	原因	対処方法
Err001 ～ Err099	<ul style="list-style-type: none"> システムエラーです。 	<ul style="list-style-type: none"> エラー番号を控えて、販売店または弊社営業部、サービスまでご連絡ください。
Err100 ～ Err104	<ul style="list-style-type: none"> 計量部通信異常 	<ul style="list-style-type: none"> はかりケーブルの接続を確認してください。
Err120 ～ Err124	<ul style="list-style-type: none"> データロガー通信異常 	<ul style="list-style-type: none"> データロガーの設定を確認してください。 データロガーが正しく設置されているか確認してください。
Err200	<ul style="list-style-type: none"> 内部処理エラー 	<ul style="list-style-type: none"> 販売店または弊社営業部、サービスまでご連絡ください。
Err702	<ul style="list-style-type: none"> ユーザーパスワード入力間違っている 	<ul style="list-style-type: none"> パスワードを確認していただき、再入力してください。
Err703	<ul style="list-style-type: none"> スタンバイ状態からの起動時に、操作キーが押されている 	<ul style="list-style-type: none"> スタンバイ状態からはかりが起動している間は、操作キーを押さないでください。
Err704	<ul style="list-style-type: none"> スタンバイ状態からの起動時に、テンキーが押されている 	<ul style="list-style-type: none"> スタンバイ状態からはかりが起動している間は、テンキーを押さないでください。
Err705	<ul style="list-style-type: none"> スタンバイ状態からの起動時に、初期ゼロ調整が完了しなかった 	<ul style="list-style-type: none"> 風や振動が発生していないか確認してください。
Err706	<ul style="list-style-type: none"> 初期ゼロ調整範囲外エラー 	<ul style="list-style-type: none"> 計量部に計量物が載っていないか確認してください。
Err707	<ul style="list-style-type: none"> 上限値・下限値の設定が間違っている 	<ul style="list-style-type: none"> 上限値・下限値が計量範囲内であるか確認してください。 上限値・下限値の大小が逆転していないか確認してください。
Err708	<ul style="list-style-type: none"> 判別方法が相対値設定でないのに、上限値・下限値設定をパーセントで行った 	<ul style="list-style-type: none"> 判別方法を相対値設定に変更する。
Err709 ～ Err711	<ul style="list-style-type: none"> ゼロ調整タイムアウトエラー 風袋引きタイムアウトエラー スパン調整タイムアウトエラー 	<ul style="list-style-type: none"> 風や振動が発生していないか確認してください。
Err712	<ul style="list-style-type: none"> ユーザー情報読出し CRC エラー 	<ul style="list-style-type: none"> [クリア] キーを押して再度電源を入れなおして下さい。
Err717	<ul style="list-style-type: none"> スパン調整時、指定した分銅と載せた分銅が1%以上違う。 	<ul style="list-style-type: none"> 風や振動が発生していないか確認してください。

10-2 こんなときには

症状	原因	対処方法
電源オンしても何も表示しない	<ul style="list-style-type: none"> 電池が空になった 	<ul style="list-style-type: none"> 新しい電池に交換して下さい。 新しい電池に交換しても何も表示しない場合は、本製品の電気部か電源ボックスの故障の可能性があります。販売店または弊社営業部、サービスまでご連絡ください。
表示がちらつく	<ul style="list-style-type: none"> はかりが風や振動の影響を受けている可能性がある 	<ul style="list-style-type: none"> 「4 性能に関する機能」を参照して、関連する機能の設定値を変更して下さい。
重量表示に誤差がある	<ul style="list-style-type: none"> 長時間経過したため、表示値が変化した 	<ul style="list-style-type: none"> 「8 管理と調整機能」を参照して、スパン調整を行って下さい。
校正後も誤差がある	<ul style="list-style-type: none"> 校正中に風や振動などの影響を受けた 	<ul style="list-style-type: none"> 別冊の取扱説明書（据付編）の「使い始めるには」を参照していただき、はかりの設置場所の状況を確認して下さい。
「M」点滅のままになる	<ul style="list-style-type: none"> はかりが風や振動の影響を受けている可能性がある 	<ul style="list-style-type: none"> 別冊の取扱説明書（据付編）の「使い始めるには」を参照していただき、はかりの設置場所の状況を確認して下さい。

10-3 お手入れのしかた

計量器に付属の各取扱説明書（据付編）を参照していただき、お手入れを行って下さい。

付録

付録 1 仕様

付録 1-1 接続可能な計量器

型式名	機種名	ひょう量 Max (g)	最小表示 d (g)	表示の限界 (g)
FZ-B	FZ-B620	620	0.001	620.090
	FZ-B3200	3200	0.01	3200.90
	FZ-B6200	6200	0.01	6200.90
	FZ-B15000	15000	0.1	15009.0

型式名	機種名	ひょう量 Max (g)	最小表示 d (g)	表示の限界 (g)
FZ-BKP	FZ-B30KP	30000	0.1	30009.0

型式名	機種名	ひょう量 Max (g)	最小表示 d (g)	表示の限界 (g)
FZ-BK	FZ-B60K	60000	0.1	60009.0
	FZ-B100K	100000	1	100090
	FZ-B200K	200000	1	200090

型式名	機種名	ひょう量 Max (g)	最小表示 d (g)	表示の限界 (g)
FZ-BKF	FZ-B150KF	150000	1	150090
	FZ-B300KF	300000	1	300090

付録 1-2 機能仕様

防爆構造	本質安全防爆構造 Ex ia II B T4
重量測定方式	音叉振動式
保護等級	IP65
はかり種類	重量はかり/パーセントはかり/係数はかり
各種機能	<p>加算機能（加算累計、正味加算、プラス側加算、マイナス側加算）</p> <p>コンパレータ機能（2点設定 3点判別、絶対値/相対値判別）</p> <p>ブザー設定</p> <p>風袋値記憶、プリセット風袋引き、風袋量出力</p> <p>グロス重量表示、表示単位切替え（g / kg）、最小表示切替</p> <p>最小計量表示機能、ISO/GLP/GMP 機能、ロック機能、スパン調整履歴、パスワード設定、オートパワーオフ</p> <p>機器設定情報の保存・呼出（1件）、ユーザー情報の保存・呼出（100件）</p>
表示	<p><u>メインLCD</u></p> <p>バックライトなし、7セグメント最大7桁</p> <p>セグメント高さ 25mmh、幅 12.5mm 3°斜体</p> <p>重量表示7桁、各種メッセージ表示7桁、バーグラフ表示 20段階</p> <p><u>サブLCD（型式 INZB03）のみ</u></p> <p>バックライトなし、7セグメント最大7桁</p> <p>セグメント高さ 11.7mmh、幅 5.8mm 3°斜体</p> <p>重量表示7桁、各種メッセージ表示7桁</p>
ゼロ、風袋引き	<p>[ゼロ] キーによるゼロ調整（安定待ちの有無を選択可能）</p> <p>[風袋引] キーによる実量引き（安定待ちの有無を選択可能）</p>
ゼロトラッキング	有り（設定により停止可能）
過負荷表示	表示の限界 超過時に「o-Err」表示（付録 1-1 接続可能な計量器参照）
標準出力	IR 通信（赤外線通信）
スパン調整	外部分銅によるスパン調整

外形寸法(WDH)mm	294 x 89 x 184	
本体重量	表示部 INZB02 INZB03	約 1.7 kg 約 1.8 kg
使用温湿度	0℃ ～ 40℃	
高度	標高 2000m 以下	
周辺機器	防爆データロガー DLZ-200 防爆 Bluetooth 出力ユニット BTZ	

付録 1-3 外形図

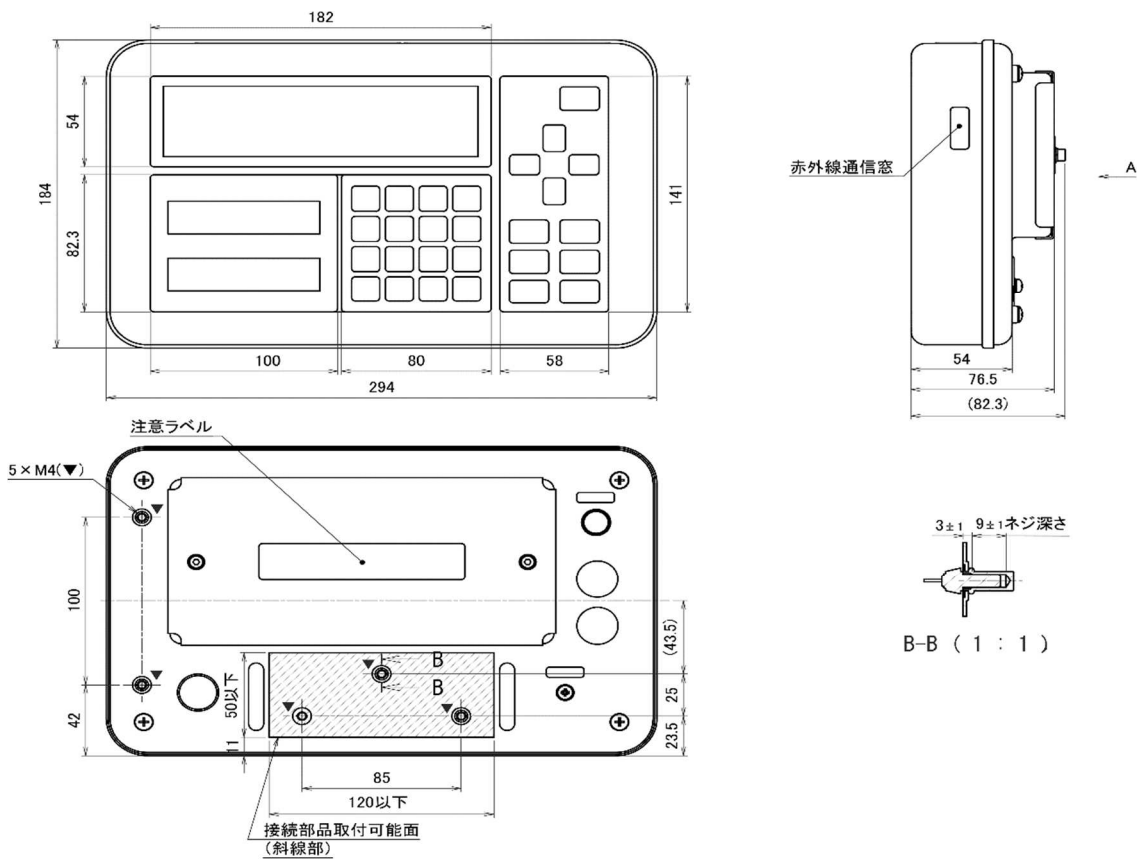

付録2 使用できる対象ガス

アクリルアルデヒド [*]	エチルメチルエーテル	酢酸イソブチル	ジヘンシメチルエーテル
アクリル酸エチル	エチルメチルケトン	酢酸イソプロピル	ジヘンテン
アクリル酸ブチル	エチレン	酢酸イソペンチル	N,N -ジメチルアニリン
アクリル酸メチル	エチレンオキシド [*]	酢酸エチル	2,2 -ジメチルアミノエタノール
アクリロニトリル	2 -エトキシエタノール	酢酸ヒニル	ジメチルアミン
アセチルアセトン	2 -エトキシエチルアセテート	酢酸ブチル	ジメチルエーテル
アセトアルデヒド [*]	エピクロヒドリン	酢酸プロピル	N,N -ジメチルヒドレラジン
アセトアルデヒド [*] ジエチルアセタール	塩化アセチル	酢酸ペンチル	2,2 -ジメチルブタン
アセト酢酸エチル	塩化アリル	酢酸メチル	2,3 -ジメチルペンタン
アセトニトリル	塩化イソプロピル	シアン化水素	N,N -ジメチルホルムアミド [*]
アセトン	塩化エチル	ジイソプロピルエーテル	p-シメン
アニリン	塩化ヒニル	2 -ジエチルアミノエタノール	臭化アリル
2 -アミノエタノール	塩化ブチル	ジエチルアミン	臭化エチル
アリルアミン	塩化プロピル	ジエチルエーテル	臭化ブチル
アリルアルコール	塩化ヘンシメチル	3,3 -ジエチルペンタン	臭化メチル
アンモニア	塩化ペンチル	1,4 -ジオキサソ	硝酸エチル
イソブタン	塩化メチル	1,3 -ジオキサソラン	硝酸プロピル
イソブチルアルコール	1 -オクタノール	シクロブタン	スチレン
イソブチルアルデヒド [*]	オクタン	シクロプロパン	石油エーテル
イソブチルベンゼン	ガソリン	シクロヘキサノール	チオフェン
イソブレン	ギ酸	シクロヘキサノン	テカリン
イソプロピルアルミン	ギ酸エチル	シクロヘキサソ	trans -テカヒドロナフタレン
イソヘキサソ	ギ酸ブチル	シクロヘキセン	テカン
イソブタン	ギ酸メチル	シクロヘキシルアミン	テトラヒドロフラン
イソペンタン	o -キシレン	シクロヘブタン	テトラヒドロフルフリルアルコール
一酸化炭素	m -キシレン	シクロペンタン	テトラフルオロエチレン
エタノール	p -キシレン	1,1 -ジクロロエタン	2,2,3,3 -テトラメチルペンタン
エタン	クメン	1,2 -ジクロロエタン	テレビソ油
エタンチオール	o -クレゾール	cis - 1,2 -ジクロロエチレン	トデカン
エチルアミン	クロトンアルデヒド [*]	o -ジクロロベンゼン	トリエチアミン
エチルシクロブタン	2 -クロロエタノール	1,2 -ジクロロプロパン	1,3,5 -トリオキサソ
エチルシクロヘキサソ	2 -クロロプロパン	ジクロロメタン	トリクロロエチレン
エチルシクロペンタン	クロロベンゼン	ジヒニルエーテル	2,2,2 -トリフロロエチルアルコール
エチルヒニルエーテル	コークス炉ガス	ジブチルエーテル	トリメチルアミン
エチルプロピルエーテル	コールタールナフサ	ジプロピルエーテル	1,2,3 -トリメチルベンゼン
エチルベンゼン	酢酸	ジヘキシルエーテル	1,2,4 -トリメチルベンゼン

2,2,4-トリメチルペンタン	プロパン	メチルアミン
2,3,4-トリメチル-1-ペンテン	プロピオンアルデヒド	3-メチルシクロヘキサノール
2,4,4-トリメチル-1-ペンテン	プロピオン酸	メチルシクロヘキサン
p-トルイジン	プロピオン酸無水物	メチルシクロペンタン
トルエン	プロピオン酸エチル	α-メチルスチレン
ナフタレン	プロピオン酸メチル	メチルビニルエーテル
二塩化ビニリデン	プロピルアミン	3-メチルペンタン
ニコチン	プロピルベンゼン	4-メチル-2-ペンタノン
ニトロエタン	プロピレン	2-メトキシエタノール
1-ニトロプロパン	プロピレンオキシド	モルホリン
ニトロベンゼン	プロピン	硫化水素
ニトロメタン	1-ヘキサノール	硫酸ジエチル
ネオペンタン	2-ヘキサノン	
燃料油	3-ヘキサノン	
ノナン	ヘキサン	
パラアルデヒド	2-ヘプタノン	
4-ヒドロキシ-4-メチル-2-ペンタノン	ヘプタン	
ピリジン	ベンズアルデヒド	
フェノール	ベンゼン	
1,3-ブタジエン	ベンジリジントリフルオリド	
1-ブタノール	1-ペンタノール	
2-ブタノール	2-ペンタノール	
ブタン	3-ペンタノール	
ブチルアミン	2-ペンタノン	
t-ブチルアルコール	3-ペンタノン	
ブチルアルデヒド	ペンタン	
ブチルベンゼン	1-ペンテン	
s-ブチルベンゼン	ホルムアルデヒド	
t-ブチルベンゼン	無水酢酸	
1-ブテン	メタアルデヒド	
cis-2-ブテン	メタクリル酸エチル	
ブテン	メタクリル酸メチル	
2-フルアルデヒド	メタノール	
フルフリルアルコール	メタン	
1-プロパノール	メタンチオール	
2-プロパノール	メチルアセトアセテート	

公益社団法人 産業安全技術協会 発行

ユーザーのための工場防爆設備ガイド JNIOSH-TR-No.44 (2012) から抜粋

付録3 設定メニューの操作

■各種機能の設定

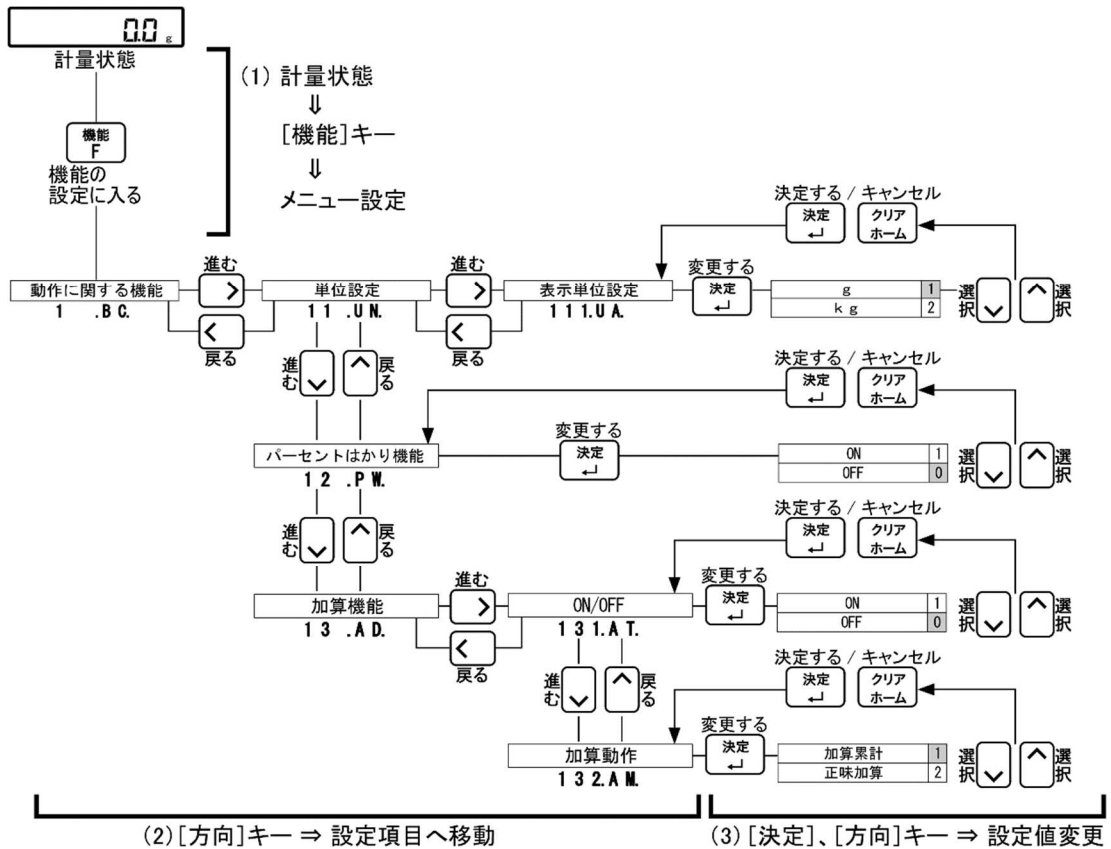

■設定後に計量状態へ戻る

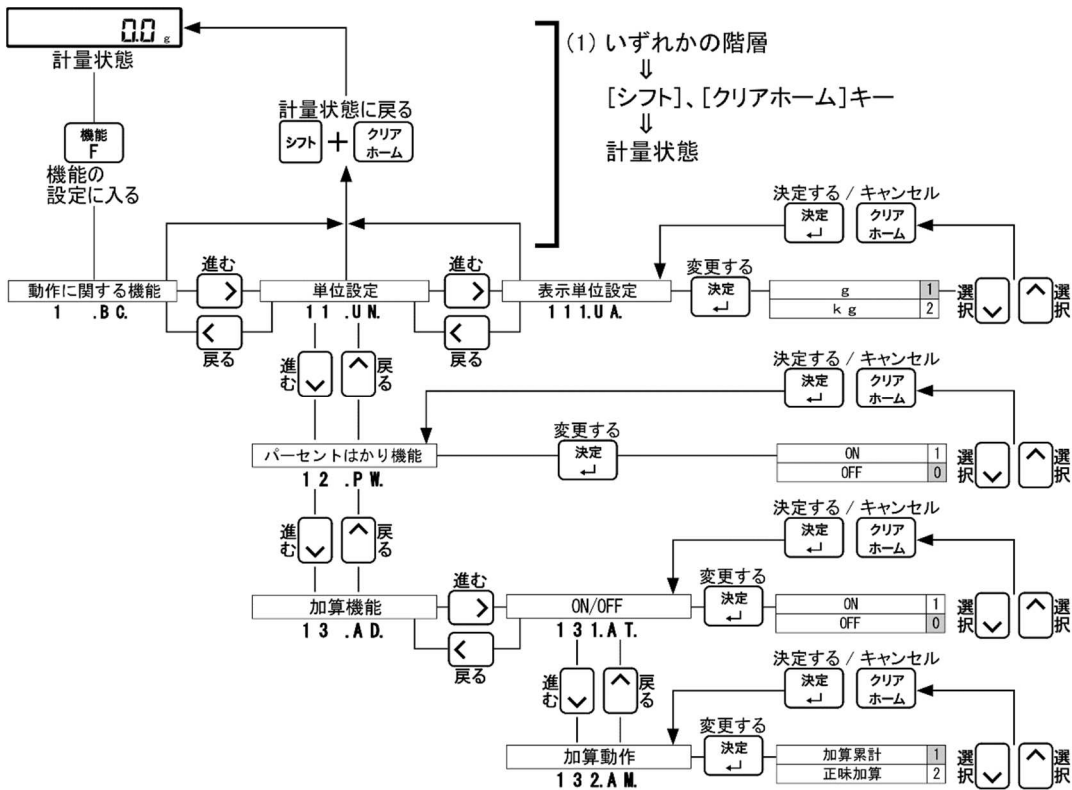

付録4 設定メニュー階層一覧

■動作に関する機能の階層

動作に関する機能 1 .B.C.	単位設定 11 .U.N.	表示単位設定 111.U.A.	g	1		
			kg	2		
	パーセントはかり機能 12 .P.W.		ON	1		
			OFF	0		
	加算機能 13 .A.D.	ON/OFF 131.A.T.	ON	1		
			OFF	0		
		加算動作 132.A.M.	加算累計	1		
			正味加算	2		
	コンパレータ機能 14 .C.P.	ON/OFF 141.B.T.	プラス側加算	1		
				マイナス側加算	2	
			ON/OFF 141.B.T.	OFF	0	
				上限/下限有効	1	
			上限のみ有効	2		
			下限のみ有効	3		
	判別条件 142.C.O.	判別条件 142.C.O.	常時	1		
				安定時のみ	2	
			判別範囲 143.L.I.	判別範囲 143.L.I.	+5 (e/d) 以上	1
						+5 0 (e/d) 以上
			全領域	3		
	判別方法 144.T.Y.	判別方法 144.T.Y.	絶対値	1		
				相対値	2	
	ブザー設定 15 .B.Z.	ブザーモード 151.T.N.	OFF	0		
				数値確定・エラー時のみ	1	
				数値確定・エラー・キー操作時	2	
	音選択 152.B.T.	音選択 152.B.T.	低い	1		
				中間	2	
				高い	3	
	バーグラフ表示 16 .B.G.		ON	1		
			OFF	0		
	安定待ち 17 .T.A.		ON	1		
			OFF	0		
	風袋値記憶機能 18 .A.R.	風袋値記憶機能 18 .A.R.	ON	1		
				OFF	0	
	オートパワーオフ 1B .P.O.	オートパワーオフ 1B .P.O.	無効	0		
				3分	1	
				5分	2	
				10分	3	
				30分	4	

■初期設定値

■性能に関する機能の階層

性能に関する機能 2 .P.C.	ゼロトラッキング 2 1 .Z.T.	停止	0
		0.5d	1
		1d	2
		2d	3
		4d	4
安定判別幅 2 2 .S.D.	±0.5d	1	
	±1d	2	
	±2d	3	
	±3d	4	
	±4d	5	
	±8d	6	
	±12d	7	
	±18d	8	
安定判別回数 2 3 .S.C.	16回	0	
	10回	1	
	8回	2	
	4回	3	
	2回	4	
	1回	5	
応答速度 2 4 .R.E.	1 早い	1	
	2	2	
	3	3	
	4	4	
	5 遅い	5	
サンプリング時間 2 5 .T.I.	可変	0	
	0. 1 s	1	
	0. 2 s	2	
	0. 4 s	3	
	0. 8 s	4	
液体測定モード 2 6 .S.M. <small>※FZ-B150KF及び FZ-B300KFのみ有効です</small>	OFF	0	
	1 早い	1	
	2	2	
	3	3	
	4 遅い	4	

■初期設定値

性能に関する機能 2 .P.C.	ゼロトラッキング 2 1 .Z.T.	停止	0
		0.5d	1
		1d	2
		2d	3
		4d	4
安定判別幅 2 2 .S.D.	±0.5d	1	
	±1d	2	
	±2d	3	
	±3d	4	
	±4d	5	
	±8d	6	
	±12d	7	
	±18d	8	
安定判別回数 2 3 .S.C.	16回	0	
	10回	1	
	8回	2	
	4回	3	
	2回	4	
	1回	5	
応答速度 2 4 .R.E.	1 早い	1	
	2	2	
	3	3	
	4	4	
	5 遅い	5	
サンプリング時間 2 5 .T.I.	可変	0	
	0. 1 s	1	
	0. 2 s	2	
	0. 4 s	3	
	0. 8 s	4	

■初期設定値

■ユーザー情報設定の階層



■外部入出力機能の階層

外部入出力機能 4 .I O.	電源BOX通信設定 4 1 .P B.	入力条件 4 1 1.1 C.	OFF	0	初期設定値
			FZ通信フォーマット（GRC有り）	1	
			GZⅢフォーマット	2	
			GZⅡフォーマット	3	
			外部接点入力（風袋引き）	4	
			外部接点入力（ゼロ調）	5	
		外部接点入力（風袋/ゼロ）	6		
		出力動作 4 1 2.0 O.	ON	1	
			OFF	0	
		出力条件 4 1 3.0 C.	出力停止	0	
			常時連続出力	1	
			安定時連続	2	
			転送キー押し下げ、即時1回	3	
			自動出力	4	
			安定時1回 （非安定時出力停止）	5	
			安定時1回 （非安定時連続出力）	6	
		転送キー押し下げ、安定時1回	7		
		コンバータ出力設定 4 1 4 R O	電源BOXの出力設定に従う	0	
			判別結果OK/無し時に出力	1	
		ボーレート 4 1 5.B L.	1 2 0 0 b p s	1	
			2 4 0 0 b p s	2	
			4 8 0 0 b p s	3	
		パリティ 4 1 6.P A.	無し	0	
			奇数	1	
			偶数	2	
		データビット 4 1 7.D L.	7bit	1	
			8bit	2	
		ストップビット 4 1 8.S T.	1bit	1	
2bit	2				
未使用上位桁 4 1 9.N U.	0（30h）で埋める	0			
	空白（20h）で埋める	1			
応答コマンド 4 1 A.E S.	“A00、Exx”形式	1			
	ACK、NAK形式	2			
出力データフォーマット 4 1 B D F	数値6桁フォーマット	1			
	数値7桁フォーマット	2			
正味量ステータス 4 1 C.N T.	付加しない	0			
	付加する	1			
プリセット風袋データ出力on/off 4 1 D.P O.	出力しない	0			
	出力する	1			
データロガー通信設定 4 2 .D L.	動作 4 2 1.B T.	OFF	0		
		データロガー	1		
		プリンタ	2		
	出力条件 4 2 2.0 C.	出力停止	0		
		常時連続出力	1		
		安定時連続	2		
		転送キー押し下げ、即時1回	3		
		自動出力	4		
		安定時1回 （非安定時出力停止）	5		
		安定時1回 （非安定時連続出力）	6		
	転送キー押し下げ、安定時1回	7			

■ロックに関する機能の階層

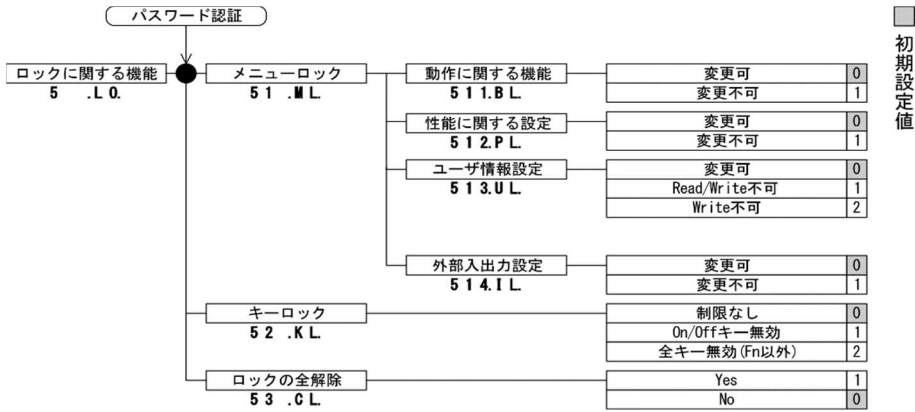

■管理と調整機能の階層

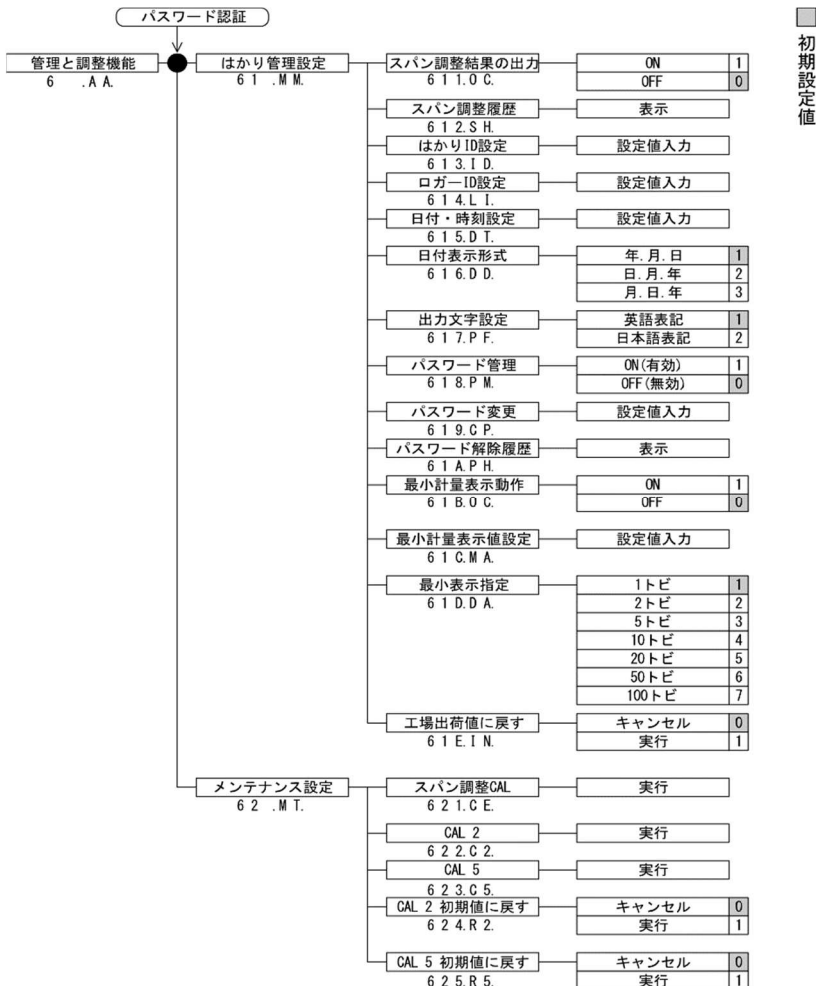

この取扱説明書には、保証書が別に添付してあります。お手数ですが、**必要事項をご記入の上、弊社宛にFAXをお願い致します。**

保証書がFAXされない場合、その製品の保証をしかねることがありますので、必ずFAXしていただけますようお願い致します。

保証書は保証規定をよくお読みいただき、内容を確認されてからお手元に保管してください。

万全の検査により品質を保証しておりますが、万一、保証期間内に不都合が発生した場合は、保証規定に基づき無償で修理致します。故障と思われる場合やご不明な点がございましたら、ご購入店または、新光電子株式会社の営業部門、またはサービス部門へご連絡ください。

未来をはかる——

新光電子株式会社

本社・東京:〒173-0004 東京都板橋区板橋1-52-1
TEL 03-5944-1642 FAX 03-6905-5526

関西:〒651-2132 神戸市西区森友2-15-2
TEL 078-921-2551 FAX 078-921-2552

名古屋:〒451-0051 名古屋市西区則武新町3-7-6
TEL 052-561-1138 FAX 052-561-1158

開発・製造:つくば事業所

【修理品受付窓口】

東京サービス係 〒304-0031 茨城県下妻市高道祖4219-71
TEL 0296-43-8357

関西サービス係 〒651-2132 神戸市西区森友2-15-2
TEL 078-921-2556

ご購入店

本質安全防爆型 高精度音叉式はかり

F Z - B シリーズ

取扱説明書 (据付編)

おねがい

- はかりを安全に正しくご使用していただくため、取扱説明書をよくお読みになり、内容を十分理解した上でご使用を開始してください。
- 取扱説明書はお読みになった後も本体の近くへ大切に保管してください。
- 保証書を別添付しています。
お手数ですが、必要事項をご記入の上、弊社宛にFAXまたは弊社ホームページでのユーザー登録をお願いいたします。

未来をはかる——
新光電子株式会社



はじめに

この度は、防塵防水型本質安全防爆構造電子はかり FZ-B シリーズをお買い上げいただきまして、誠に有り難うございます。

本書は、爆発性雰囲気の中で安全にご使用いただくための重要な項目を記載しています。ご使用の前に、本書を注意深くお読みの上、正しくご使用下さい。

■認可を受けた防爆構造について

このはかりは、本質安全防爆構造の電気機器として、「電気機械器具防爆構造規格」に基づく型式検定に合格した防爆型の電子はかりです。爆発性ガスの雰囲気内で使用しても、正常時は勿論異常時(故障時)においても電気火花の発生および、部品温度の上昇で爆発しない事が確認されています。

認可を受けた防爆構造

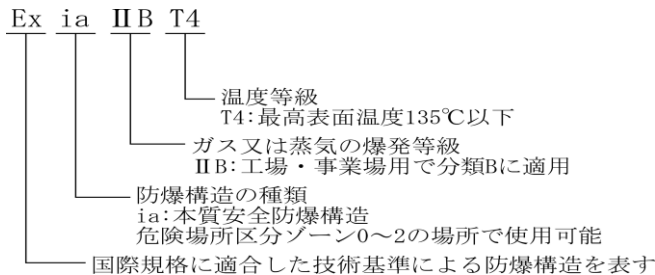

■防塵防水構造について

このはかりは、防塵防水構造を有した電気機器です。

防塵防水構造の保護等級

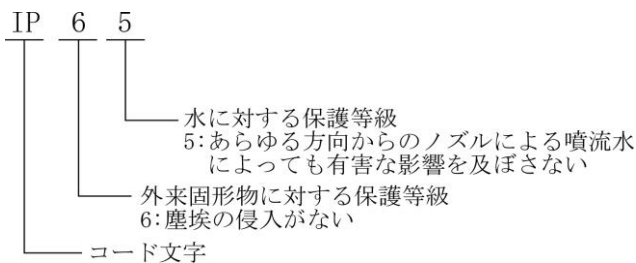

電気機械器具防爆構造の表記

■ FZ-B620

型式検定合格番号 : 第 TC21250 号
防爆構造の種類 : 本質安全防爆構造 (ia)
防爆記号 : Ex ia IIB T4
定 格 : 電源 DC 6.0V
(R20P パナソニック株式会社 4 本)
型 式 :

■ システム型式

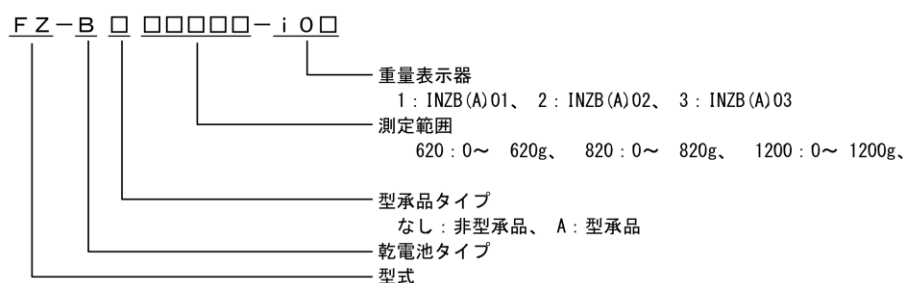

■ 重量測定器型式

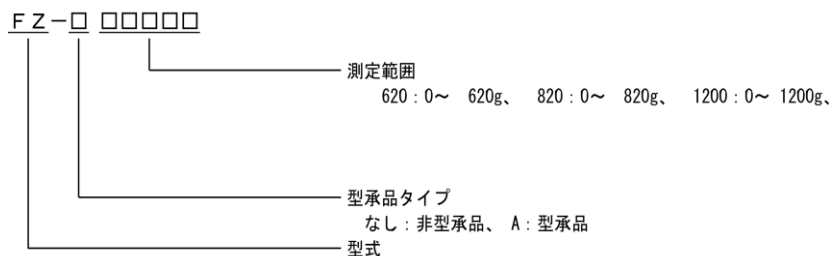

■ 重量表示器型式

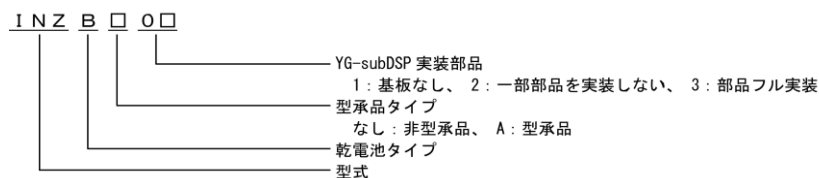

■ FZ-B3200 ～ 15000

型式検定合格番号 : 第 TC21251 号

防爆構造の種類 : 本質安全防爆構造 (ia)

防爆記号 : Ex ia IIB T4

定 格 : 電源 DC 6.0V

(R20P パナソニック株式会社 4 本)

型 式 :

■ システム型式

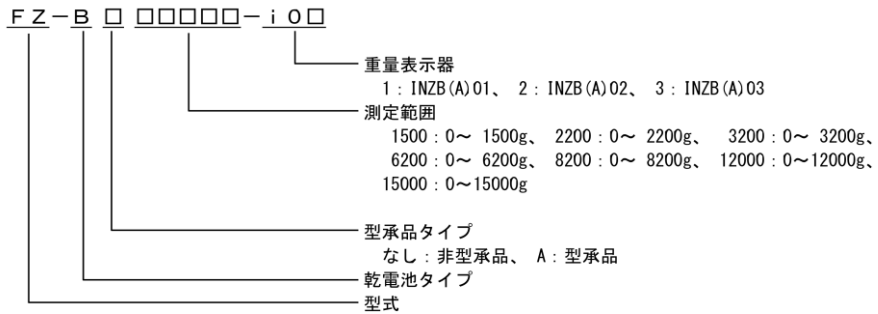

■ 重量測定器型式

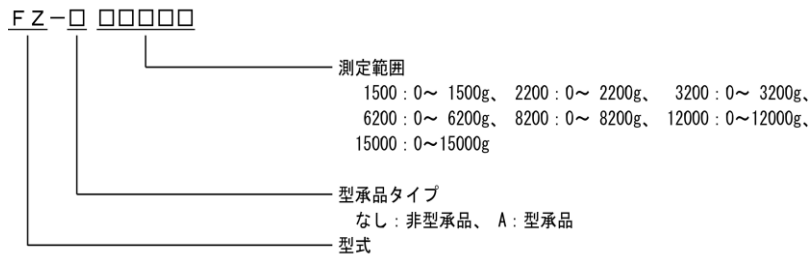

■ 重量表示器型式

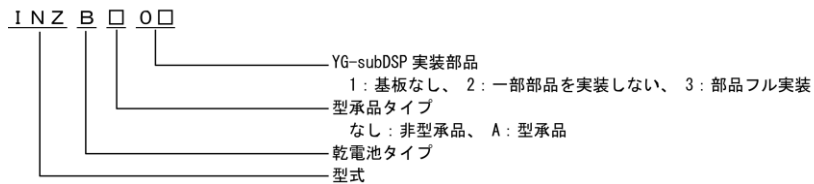

おねがい

- 本書の著作権は新光電子株式会社に所属しており、本書の内容の一部または全部を無断で、転載、複製することはできません。
- 製品の改良などにより、本書の内容に一部製品と合致しない箇所が生じる場合があります。ご了承ください。
- 本書の内容について、将来予告なしに変更することがあります。
- 万全を期して本書を作成しておりますが、内容に関して万一間違いやお気づきの点がございましたら、ご連絡いただきますようお願い申し上げます。
- 乱丁本、落丁本の場合はお取り替えします。ご購入いただいた販売店または弊社営業部までご連絡ください。
- 機器、システムの本体トラブルについては、個々のメンテナンス契約に準じた対応をさせていただきますが、本体トラブルによる作業ストップなどの副次的トラブルについては、その責任を負いかねますのであらかじめご了承ください。
- 保証書を別添付しています。お手数ですが、必要事項をご記入の上、弊社宛に FAX または弊社ホームページでのユーザー登録をお願いします。
- 本製品は外国為替および外国貿易法の規定により、国外に持ち出す際には日本国政府の輸出許可申請などが必要になる場合があります。
- **ViBRA** は、新光電子株式会社の登録商標です。本書に記載している会社名、製品名は、各社の商標または登録商標です。

重要なお知らせ

警告

・本製品には、潜在する危険があることを知らねばなりません。従って本製品の据付、操作および保守・点検を行う場合には、必ず本書に従ってください。





・もし本書に従わないか、あるいは誤用・無断改造によって発生したいかなるケガや損害についても、新光電子株式会社は責任を負いません。

- 現在の産業装置業界では、新しい材料や加工方法、および機械の高速化によって潜在する危険が増加しています。これらの危険について、すべての状況を予測することはできません。また「できないこと」や「してはいけないこと」は極めて多くあり、取扱説明書にすべてを書くことはできません。取扱説明書に「できる」と書いていない限り、「できない」と考えてください。本製品の据付、操作、または保守・点検を行う場合は、本書に書かれていること、および本製品本体に表示されていることだけでなく、安全対策に関しては十分な配慮をしてください。
- 本書の著作権は新光電子株式会社が有し、その権利は留保されています。事前に文書で新光電子株式会社の承諾を受けずに図面、および技術資料を複写、または公開することはしないでください。
- 本書についてのご質問がある場合、またより詳しい情報が必要な場合は、機種（型式）名、製造番号をお調べの上、ご購入いただいた販売店または弊社営業部にお問い合わせください。

本書の使い方

■本書の記号について

以下のマークが持つ意味を理解し、本書の指示に従ってください。

マーク	意味
 危険	回避しないと死亡または重傷を招く可能性がある危険な状況の場合に使用しています。
 警告	回避しないと死亡または重傷を招く可能性がある危険な状況の場合に使用しています。
 注意	回避しないと機器・装置の損傷、データの破損、または消去・上書きされる場合に使用しています。
注記	特に注意を促したり、強調したい情報について使用しています。
参考	操作を行うときに参考になる情報について使用しています。
	してはいけない「禁止」内容です。
	必ず実行していただく「強制」内容です。

■本書について

本書は、据付方法のみ記載しております。

表示部の操作方法については「FZ-B シリーズ取扱説明書(操作編)」を参照してください。

■本書の読み方

本書は、次の内容で構成されています。

1 使い始めるには	使用上の注意、同梱品の確認、各部の名前と機能、はかりの組立てと設置などについて説明しています。初めてお使いになる場合は、必ずお読みください。
2 お手入れの方法	本製品のお手入れ方法について記載しています。
付録	本製品の仕様など必要なデータを記載しています。

■表記について

本書では、次の表記が使われています。

本製品	FZ-B シリーズ製品を指します。
[On/Off] キー	本体正面の操作キーの名称は[]で記載します。
「モード」	表示するメッセージは「 」で記載します。
キーを押す	操作キーを軽く 1 回押すことを指します。
キーを長押しする	操作キーを押し続け、指示された表示に変わったら指を離します。



目次

はじめに	i
電気機械器具防爆構造の表記	ii
重要なお知らせ	v
本書の使い方	vi
目次	viii
1 使い始めるには	1
1-1 使用上の注意	1
1-2 より正確な測定をするために	3
1-2-1 測定環境に関する注意点	3
1-2-2 測定台に関する注意点	4
1-2-3 試料に関する注意点	4
1-2-4 はかり本体に関する注意点	5
1-3 同梱品の確認	6
1-4 各部の名称と機能	7
1-5 はかりの組立と設置	8
1-5-1 表示器に乾電池を組込む	8
1-5-2 ポールと表示器の取付け方	9
1-5-3 パンベースと計量皿の取付け	11
1-5-4 風防の取付け（オプション）	11
1-5-5 設置	12
1-5-6 水平を合わせる	13
1-5-7 接地	14
2 お手入れの方法	15
2-1 お手入れの方法	15
2-2 汚れがひどい場合のお手入れの方法	15
2-2-1 側面風防の外し方(角皿)	15
2-2-2 側面風防の外し方(丸皿)	16
付録	18
付録1 仕様	18
1-1 基本仕様	18
1-2 共通仕様	18
1-3 外形図	19

1 使い始めるには

1-1 使用上の注意



危険

	■ 分解・改造しない 防爆構造の性能を保持できない場合があります、爆発や火災等の事故の原因になります。
	■ 電池の分解や改造、プラスマイナス逆装填、ショートは絶対にしない 電池の損傷・破損、本製品の故障の原因になります。
	■ 電池の交換は“非危険場所”で行なう 危険場所で電池の交換を行なうと、爆発や火災等の事故の原因になります。
	■ 指定の電池以外使用しない 防爆構造の性能を保持できない場合があります、爆発や火災等の事故の原因になります。
	■ 接地端子やケーブルは正しく接続する 接地端子やケーブルの接続を正しく行わないと、爆発や火災等の事故の原因になります。



警告

	■ 計量物を載せたまま動かさない 計量皿から物が落ちて怪我をしたり、物が壊れる恐れがあります。
	■ はかりケーブルのコネクタやジャックが、濡れた状態のまま本体に差し込まない 感電・ショートや故障の原因になります。
	■ 不安定な台や振動を受けやすい場所では使わない 計量皿から物が落ちて怪我をしたり、物が壊れる恐れがあります。 また、正確な計量ができない可能性があります。
	■ 風防を持ってはかりを移動しない はかり本体が落下して怪我をしたり、故障の原因になるため、移動する時は必ずはかり本体を持ってください。
	■ 不安定なものを置かない 物が倒れて危険です。不安定なものは、容器（風袋）に入れて計量して下さい。
	■ 異常な状態で使用しない 万一、煙がでたり、変なにおいがするなどの異常が発生した場合は、ご購入いただいた販売店または弊社営業部に修理をご依頼下さい。そのまま使用を続けると、火災や感電の原因となります。また、お客様による修理は大変危険ですので、絶対におやめ下さい。
	■ 濡れた手、汚れた手で電極にさわらない 感電、ショートの原因となります。

 **注 意**

	<p>■電池を火中に投入しない 破裂の原因となります。</p>
	<p>■衝撃を与えない 破損、故障の原因になります。計量物は静かに載せてください。</p>
	<p>■過負荷状態（o-Err 表示）のまま放置しない 破損や故障の原因になります。すぐに計量物を取り除いてください。</p>
	<p>■揮発性の溶剤は使わない 本体が変形する恐れがあります。本体の汚れは、空ぶき、または中性洗剤等を少量含ませた布で落としてください。</p>
	<p>■使用済み電池は、各自治体の規定に従って処分する</p>
	<p>■長時間電池駆動しない場合は、電池を取り外す</p>
	<p>■使用する電池に記載された注意事項を守る</p>

注 記

	<p>■冷暖房機器の風があたる場所では使用しない 周囲の温度変化の影響により、正確に計量できない場合があります。</p>
	<p>■直射日光があたる場所では使用しない 内部の温度が上がリ、正確に計量できない場合があります。</p>
	<p>■床が柔らかい場所では使用しない 物を載せると本体が傾いて正確に計量できない場合があります。</p>
	<p>■周囲の温度・湿度の変化が激しい場所では使用しない 正確に計量できない場合があります。周囲温度 5~40℃、湿度 80%rh 以内でお使いください。</p>
	<p>■不安定な台や振動を受けやすい場所では使用しない 正確に計量できないだけでなく、計量皿から物が落ちて怪我をする恐れがあります。</p>
	<p>■設置時や使用場所を変えたときは、必ず調整する 計量値に誤差が生じます。正しい計測のために、必ず調整してください。</p>
	<p>■定期的に誤差を確認する 使用環境や経時変化により計量値に誤差が生じ、正確に計量できない場合があります。</p>
	<p>■必ずはかりの水平器をあわせて使用する 傾いた状態では誤差が生じ、正確に計量できない場合があります。 はかりは強固な場所に設置してください。</p>

1-2 より正確な測定をするために

より正確な測定を行うためには、測定における誤差となる要因を極力少なくする必要があります。誤差の要因となるものには、はかり自体の器差や性能以外にも、試料の性質や状態、測定環境（振動、温湿度など）などと、さまざまなものがあります。高分解能を有するはかりでは、これらの要因が直に測定結果に影響してしまいます。

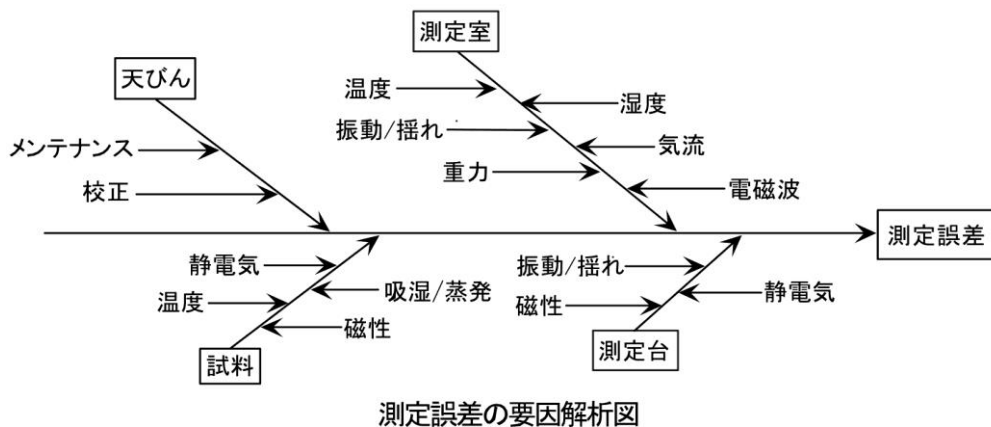

1-2-1 測定環境に関する注意点

温度 / 湿度	→	温度変化による結露や表示のドリフトを避けるため、室温はできるだけ一定に保つよう to してください。
	→	湿度が低いと静電気が発生しやすくなり、正確な測定ができない場合があります。
振動 / 揺れ	→	測定室の位置としては1階または地階が好ましく、高い階になるほど振動や揺れが大きくなるため測定には向きません。また、線路や道路側の部屋も避けたい場所です。
気流	→	エアコンの風が直接あたる場所や直射日光のあたる場所は急激な温度変化が生じるため、重量表示が安定しづらくなる場合がありますので避けてください。
重力	→	測定場所の緯度やその標高によって試料に作用する重力が異なるため、同じ試料でも場所によって違った重量表示になります。
電磁波	→	強い電磁波を発生させるものはかりの近くにある場所は、電磁波の影響で正確な重量表示ができなくなるため避けてください。

1-2-2 測定台に関する注意点

振動/揺れ	→ 測定中に振動があると、表示が安定せず正確な計量ができなくなります。そのため、測定台は堅固で振動の影響を受けないものを使用してください（防振構造の台や、コンクリート、石製の台が適しています）。また、はかりの下に柔らかい布や紙などを敷いての測定は、揺れたり水平状態を保てなくなるため避けてください。
	→ 測定台はできるだけ振動の影響を受けない場所に設置してください。部屋の中央よりも、隅の方が振動が小さい場合が多いため設置には適しています。
磁気/静電気	→ 磁気や静電気の影響を受けやすい台上での使用は避けてください。

1-2-3 試料に関する注意点

静電気	→ 一般に、合成樹脂やガラス製の試料は電気絶縁性が高く、静電気が帯電しやすくなります。帯電した試料やその容器を計量すると、表示が安定せず計量結果の再現性は悪くなります。このため、試料が帯電している場合は必ず除電してください。
磁性	→ 磁気の影響を受けた試料は、計量皿の異なる位置でそれぞれ違った重量を示し、再現性が悪くなる場合があります。 磁気を帯びた試料を測定する場合、試料を消磁するか、計量皿上に載せ台などを使用してはかりの機構部が磁気の影響を受けない距離まで遠ざけるなどしてください。
吸湿 / 蒸発	→ 吸湿または蒸発（揮発）している試料を測定すると、表示値が連続的に増加または減少します。この場合は、試料を口の狭い容器に入れ、ふたをして密閉してから測定してください。
試料温度	→ 試料の温度と風防内との温度が異なると、風防内に対流が起こり誤差を生じることがあります。試料の温度が極端に高いまたは低い場合は、室温と同じ温度になった後に計量してください。また、風防内での対流を防ぐために測定前は風防内を室温となじませてください。 → 測定者の体温も影響を与えてしまうため、試料は直接手では持たずに長いピンセットなどを使用し、測定中はできるだけ風防内に直接手を入れることは避けてください。

1-2-4 はかり本体に関する注意点



- | | |
|--------|---|
| 使用上の注意 | → ダストカバーが付属されている場合、湿度が低い時などにこれをご使用になるとはかりの表示が安定しないことがあります。その場合、ダストカバーが帯電している可能性が考えられます。このような時は、ダストカバーを湿らせた布で拭いたり、市販の帯電防止剤を使用してみるか、または外してご使用ください。
→ より安定した計量をするために、はかりを 30 分以上通電し、ひょう量相当の負荷を数回掛けてからご使用することをお勧めします。 |
| 調整 | → 調整用の外部分銅を用い、はかりを定期的に調整してください。
調整用の外部分銅を用いてより正確に調整するためには、ひょう量に近い分銅をご使用ください。
→ はかりを 30 分以上通電し、ひょう量相当の負荷を数回掛けてから調整を行ってください。
→ 次の場合にも調整が必要です。
はかりを初めて使用する場合
長期間使用していなかった場合
設置場所を変更した場合
温度、湿度、気圧の大幅な変化があった後など |
| メンテナンス | → 計量皿やパンベースに粉末や液体などの汚れが付着していると、重量値に誤差が生じたり、表示が安定しない場合があります。このため、はかりはこまめに掃除をしてください。また、掃除の際はゴミや液体がはかりの内部(機構部)に入らぬようご注意ください。 |

1-3 同梱品の確認

箱の中には次の物が同梱されています。

万一、不足や破損等がありましたら、お買い上げの販売店または弊社営業部

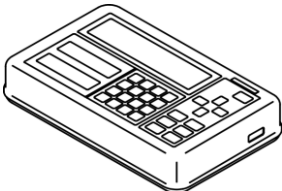
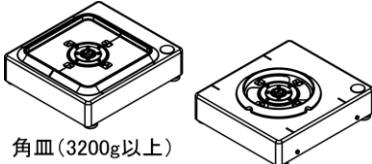
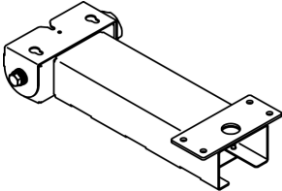
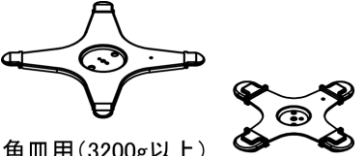
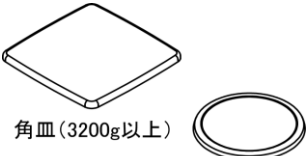
(巻末参照)までご連絡ください。

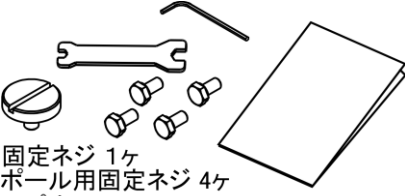
部 品 名	個数	部 品 名	個数
① 表示器 	1	② 計量器  角皿(3200g以上) 丸皿(620g)	各 1
③ ポール 	1	④ パンベース(角皿 or 丸皿の何れか)  角皿用(3200g以上) 丸皿用(620g)	1
⑤ 計量皿(角皿 or 丸皿の何れか)  角皿(3200g以上) 丸皿(620g)	1	⑥ 単一マンガン乾電池 	4
⑦ 付属品  固定ネジ 1ヶ ポール用固定ネジ 4ヶ スパナ 1ヶ 六角レンチ(3mm) 取扱説明書 2冊			

1-4 各部の名称と機能

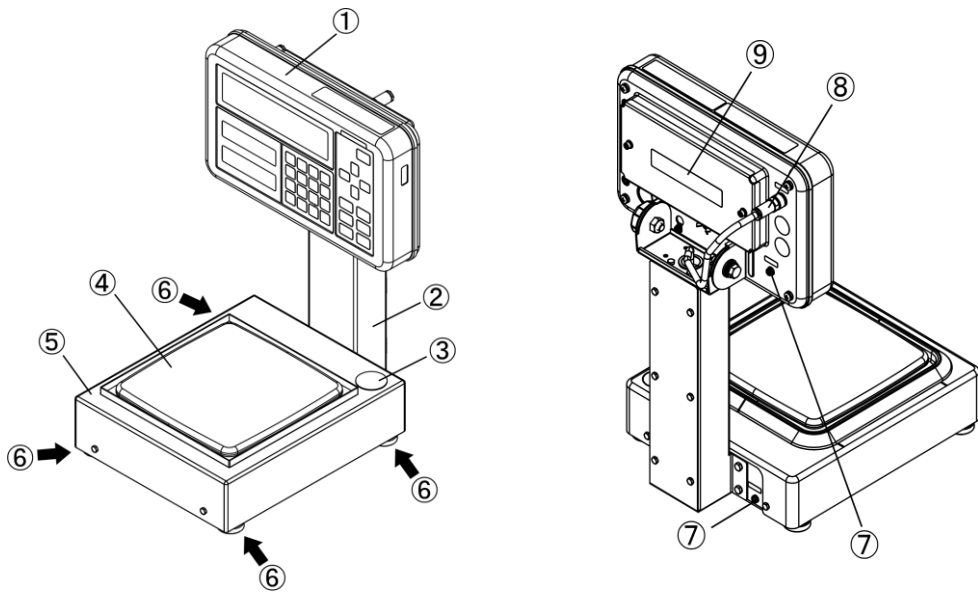

① 表示器

③ 水平器

⑤ 計量器

⑦ 筐体接地端子

⑨ 電池ホルダ

② ポール

④ 計量皿

⑥ アジャスタ

⑧ はかりケーブル

1-5 はかりの組立と設置

1-5-1 表示器に乾電池を組込む

危険

- ・乾電池の組込み(交換)は、表示器を“非危険場所”に移動して、行ってください。
- ・「R20P パナソニック株式会社」以外の乾電池を使用しないでください。
- ・プラスマイナス逆装填をしないでください。

1 乾電池ホルダを外す

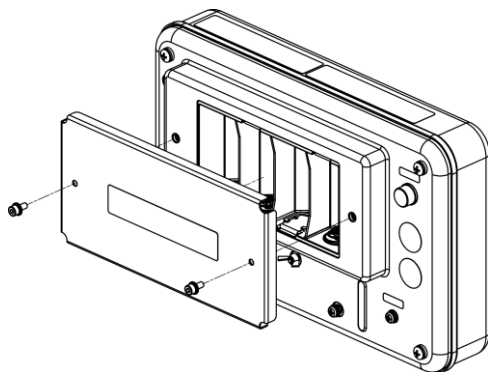

- (1)
付属の六角レンチを使用して、乾電池ホルダを外します。

2 乾電池を入れる

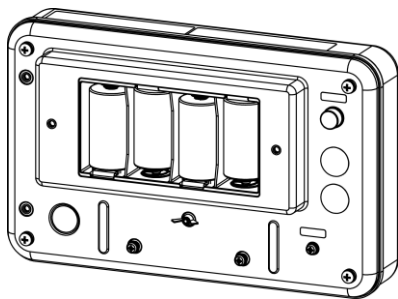

- (1)
付属の単一マンガン乾電池を電池ボックスの表記に従って入れます。

注意

付属の乾電池は動作確認用です。

3 乾電池ホルダを取付ける

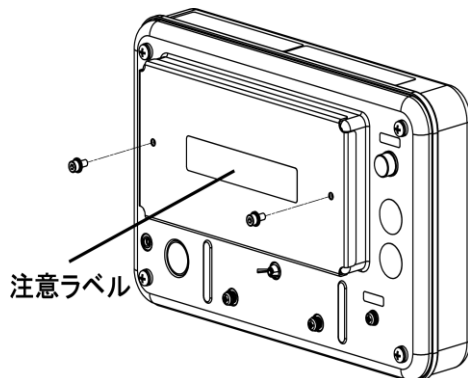

- (1)
付属の六角レンチを使用して、乾電池ホルダを表示器に取付けます。

注意

電池ホルダは、注意ラベルの文字が上向きになるように取付けてください。

1-5-2 ポールと表示器の取付け方

参 考

ポールを使用しない場合は、手順 5 へ進んでください。

1 ポールカバーを外す

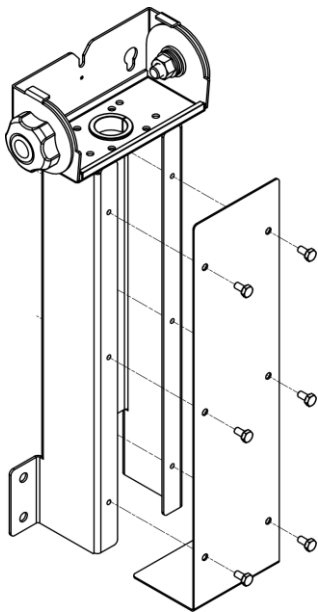

(1)
付属のスパナを使用してポールから6個のネジを外します。

(2)
ポールカバーを外します。

2 ポールを計量器に取付ける

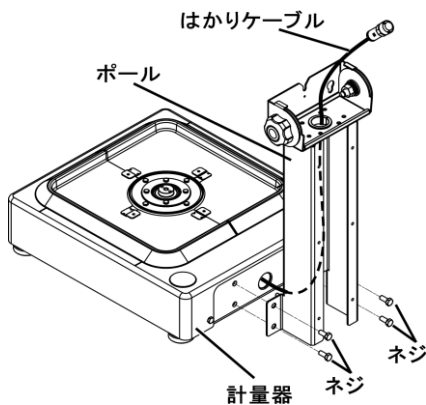

(1)
計量器からでていはかりケーブルをポールに通します。

(2)
ポールと計量器を付属のネジで仮止めします。

(3)
付属のスパナでネジを締めてポールを固定します。

3 ポールカバーを取付ける

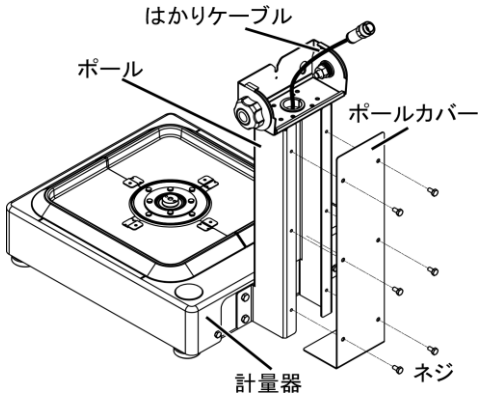

(1)
ポールカバーを外した6個のネジでポールに仮止めします。

(2)
付属のスパナでネジを締めて、ポールカバーを固定します。

4 表示器をポールに取付ける

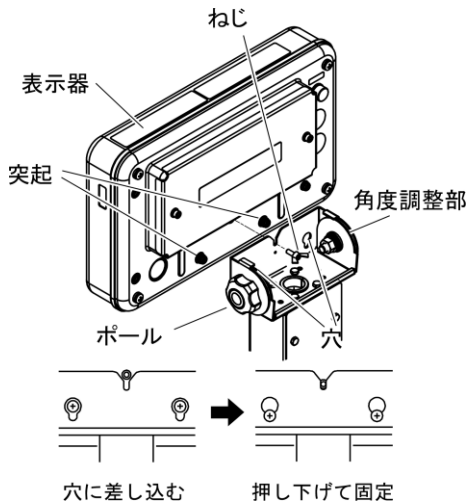

(1)
表示器裏側の下にある2つの突起を角度調整部の穴に差し込み、表示部を下に押下げます。

(2)
ネジで表示器を固定します。

5 表示器にはかりケーブルを取付ける

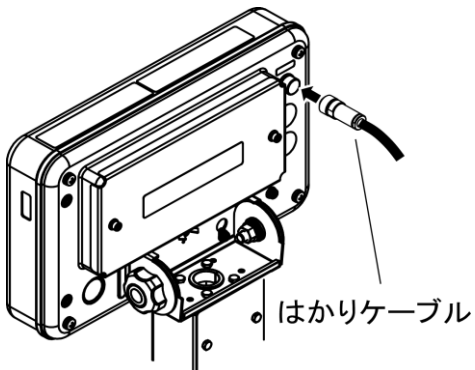

(1)
コネクタのネジを締めて固定します。

参考

ポールを使用しない場合は、はかりケーブルをそのまま表示器に取付けてください。

注意

- ・防塵防水のため、ケーブルは手でしっかりと締めてください。
- ・スパナ等の工具では締めないでください。

1-5-3 パンベースと計量皿の取付け

1 計量器にパンベースを取付ける

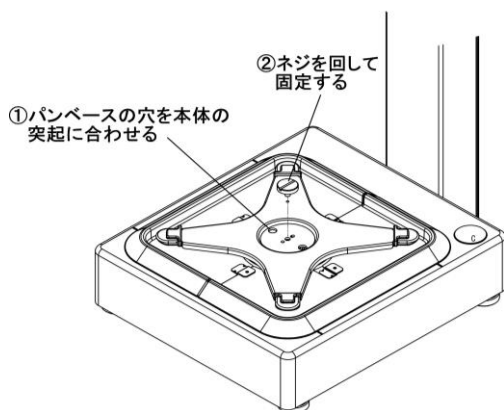

- (1)
本体の突起に合わせてパンベースを載せ、コインなどでネジを回して固定します。
ネジはあまり強く締めすぎないでください。

2 計量皿を取付けます

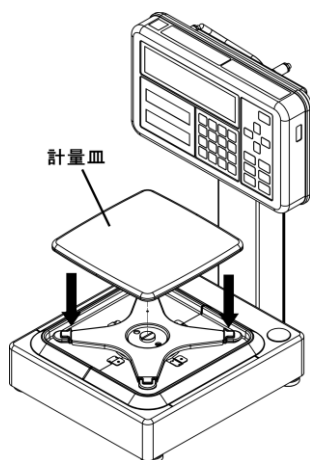

- (1)
計量皿をパンベースの上に載せます。

1-5-4 風防の取付け (オプション)

1 風防を計量器に載せる

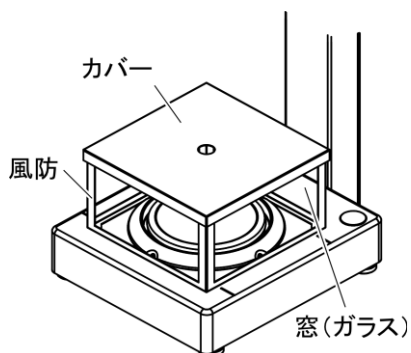

▲ 注意

- ・計量器に衝撃を与えないよう、ゆっくりと載せるようにしてください。
- ・カバーは載せるだけです。取付け時に落下させないようにご注意ください。
- ・風防側面の窓はガラスですので、衝撃などで割れないようお取扱にご注意ください。

1-5-5 設置

1 設置条件

本製品は、爆発性ガスの雰囲気中で使用しても安全なばかりです。但し、設置工事及び取り扱いを誤ると大変危険です。安全にご使用いただくために、公益社団法人産業安全技術協会発行の『工場電気設備防爆指針』及び『ユーザーのための工場防爆設備ガイド』をご参照の上、適切な設置をしてください。特に注意する事項は「設置上の注意」です。併せてご参照ください。

⚠ 注意

- ・ はかりケーブルは、モータ動力線等の配線ケーブルから分離してください。静電誘導及び電磁誘導を受けて本質安全防爆性能を損なう恐れがありますので、十分隔離した寸法で配線してください。

危険場所

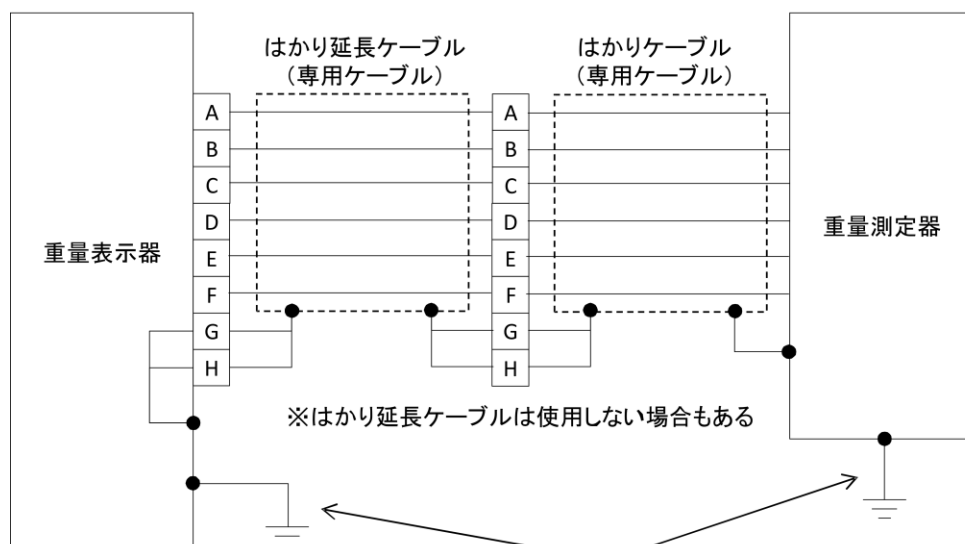

重量表示器及び重量測定器を接地 又は
重量表示器のみ接地 又は
重量測定器のみ接地

※ は供試品を示す。

1. 重量表示器、重量測定器は図の様に構成して使用する。
2. 音叉式重量測定器は、主電源として以下の電池を内蔵し、直列に4本使用する。
なお、危険場所での電池交換は禁止とする。
電池の種類：マンガン単一電池（一次電池）
型式：R20P メーカー：パナソニック株式会社
公称電圧：1.5V
使用時の最大開路電圧：1.725V × 4本 = 6.9V
3. 専用ケーブル（はかりケーブル及びはかり延長ケーブル）の仕様条件
インダクタンスの合計：0.1mH以下
キャパシタンスの合計：0.02μF以下
4. 重量表示器、重量測定器及びそれ等を接続する配線は、電磁誘導又は静電誘導により、本安回路の本質安全防爆性能を損なうような電流及び電圧が、当該本安回路に誘起されないように配置されているものであること。

1-5-6 水平を合わせる

1 アジャスタの輸送ロックを解除する

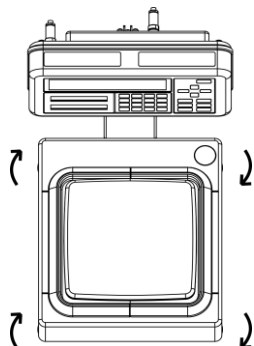

- (1)
出荷時は、本体四方の下側についているアジャスタがロックされた状態なので、左図に示す矢印の方向に回して緩めてください。

2 水平に合わせる

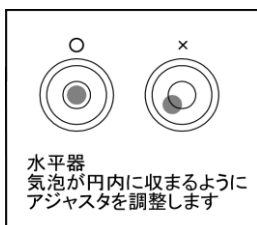

- (1)
水平器を見ながら、本体下部のアジャスタを調整して本体を水平にします。
- (2)
左図に示すように、気泡を円内に収めます。
- (3)
本体を水平にしたら、はかりの四隅を軽く押してガタがないことを確認します。

水平器の気泡の位置に応じて、次のようにアジャスタを調整します。

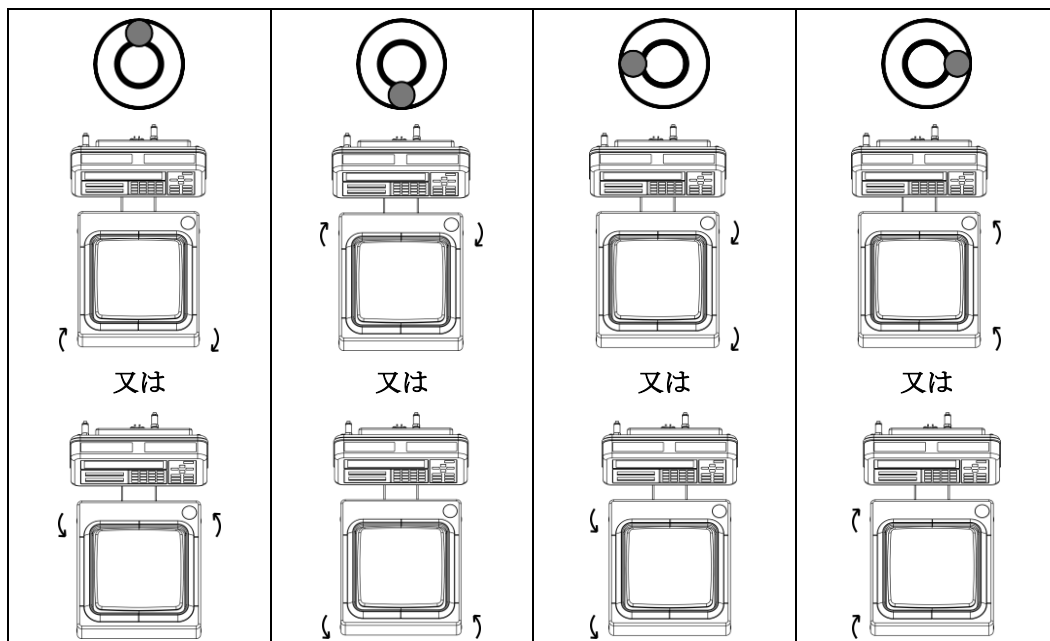

1-5-7 接地

1 接地端子を接地する

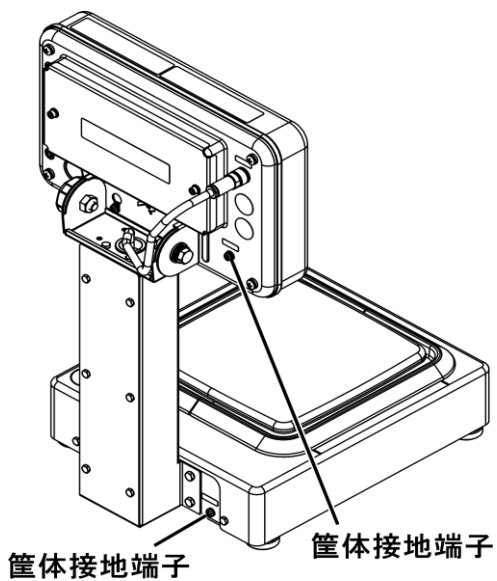

- (1)
筐体接地端子を接地します。

▲ 注意

必ず端子に付属しているビスを使用して下さい。

参考

筐体接地端子は、両方又はどちらか一方を接地してください。

2 お手入れの方法

本製品のお手入れをする場合は、次の点に留意してください。

2-1 お手入れの方法

本体と表示部を乾いた柔らかい布で拭いて汚れを落とします。

2-2 汚れがひどい場合のお手入れの方法

汚れがひどい場合は、中性洗剤や溶剤を少量含ませた布で、計量皿や表示部を取り外して清掃します。また、特に汚れがひどい場合は、水洗いしてから、乾いた布でよく拭き取ってください。

計量部から表示部を取り外す方法は、「はかりの組立と設置」を参照してください。

2-2-1 側面風防の外し方(角皿)

1 計量皿とパンベースを計量器から取り外す

- (1) 計量皿、固定ネジ、パンベースの順に外します。

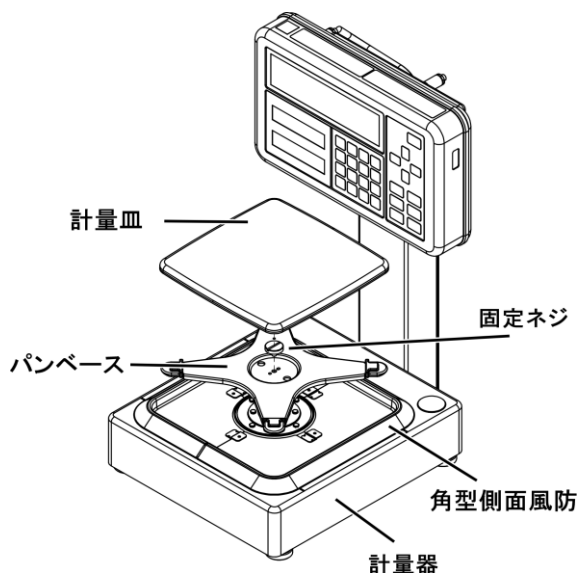

2 角型側面風防を取り外す

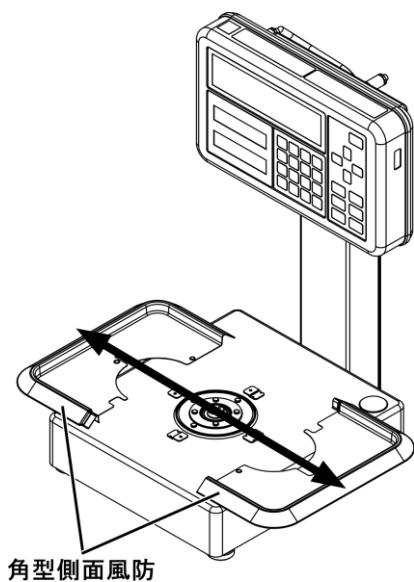

- (1)
角型側面風防を左右に開き、外します。

2-2-2 側面風防の外し方(丸皿)

1 計量皿とパンベースを計量器から取り外す

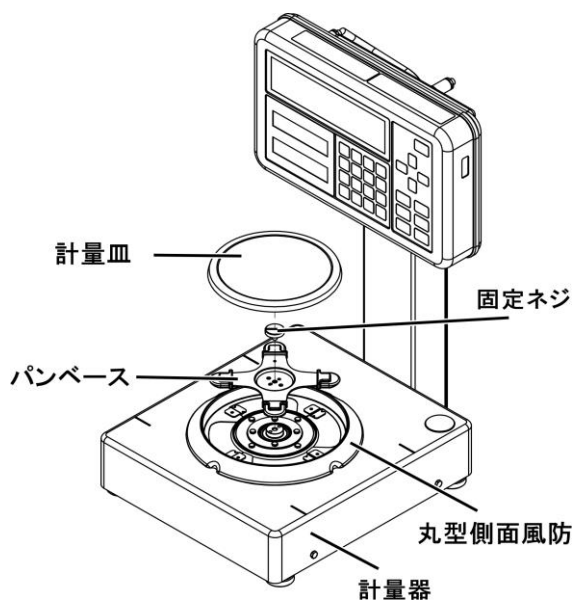

- (1)
計量皿、固定ネジ、パンベースの順に外します。

2 丸型側面風防を取り外す

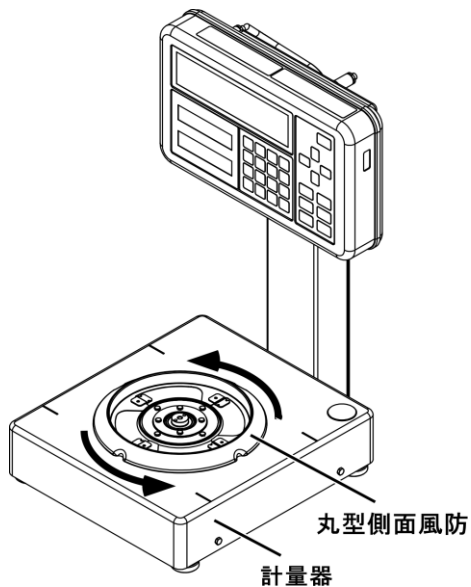

(1)
丸皿側面風防を反時計周りに回します。

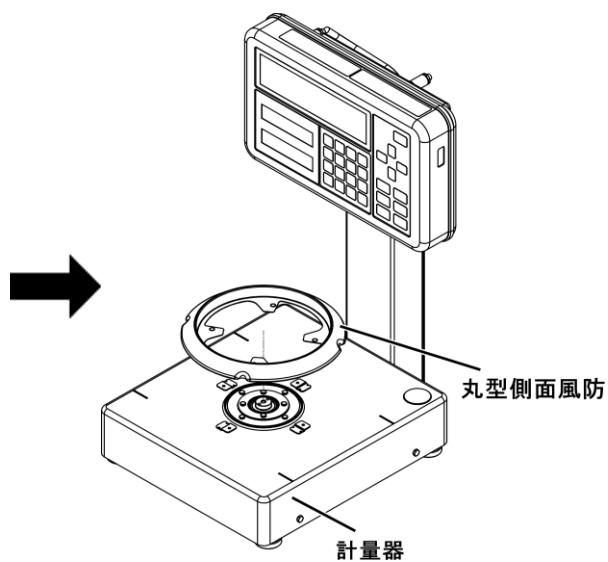

(2)
丸型側面風防を外します。

⚠ 注意

- ・本書に記載以外の部品を取り外すと、本体の機能が損なわれ、故障の原因となります。外した場合、責任は一切負いかねますので予めご了承ください。
- ・水洗いする時は、計量部及び表示部を水没させないでください。

付録

付録 1 仕様

1-1 基本仕様

機種名	ひょう量 (g)	最小表示 (g)	計量皿寸法 (mm)	接続可能 重量表示部	電源
FZ-B620	620	0.001	φ140	INZB02 INZB03	単一マンガン乾電池 4本 (R20P パナソニック株式会社) DC4.0V~6.0V
FZ-B3200	3200	0.01	□190		
FZ-B6200	6200	0.01			
FZ-B15000	15000	0.1			

1-2 共通仕様

防爆構造	防爆構造 Ex ia IIB T4 型式検定合格番号 第 TC21250 号 (FZ-B620) 型式検定合格番号 第 TC21251 号 (FZ-B3200 ~ 15000)		
重量測定方式	音叉振動式		
保護等級	IP65		
本体質量	計量部	FZ-B620 FZ-B3200 ~ 15000	約 5.4 kg 約 5.8 kg
	表示部	INZB02 INZB03	約 1.8 kg 約 1.9 kg
梱包質量	FZ-B620 FZ-B3200 ~ 15000		約 10.6 kg 約 11.0 kg
標準ケーブル長さ	はかりケーブル 1m		
使用温湿度	温度：0°C ~ 40°C 湿度：80%RH 以下 (ただし結露なきこと)		
高度	標高 2000m 以下		
オプション	FJ ポールスタンド FJ 卓上スタンド ガラス風防 S サイズ、M サイズ、L サイズ		

1-3 外形図

■表示部

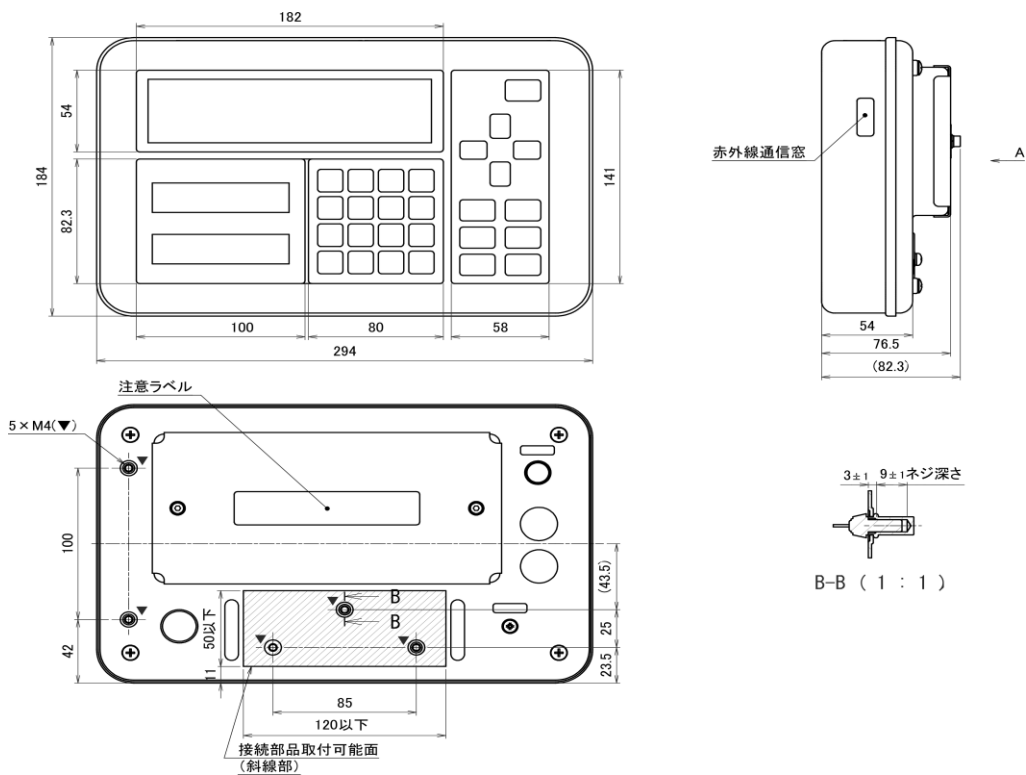

■FZ-B620

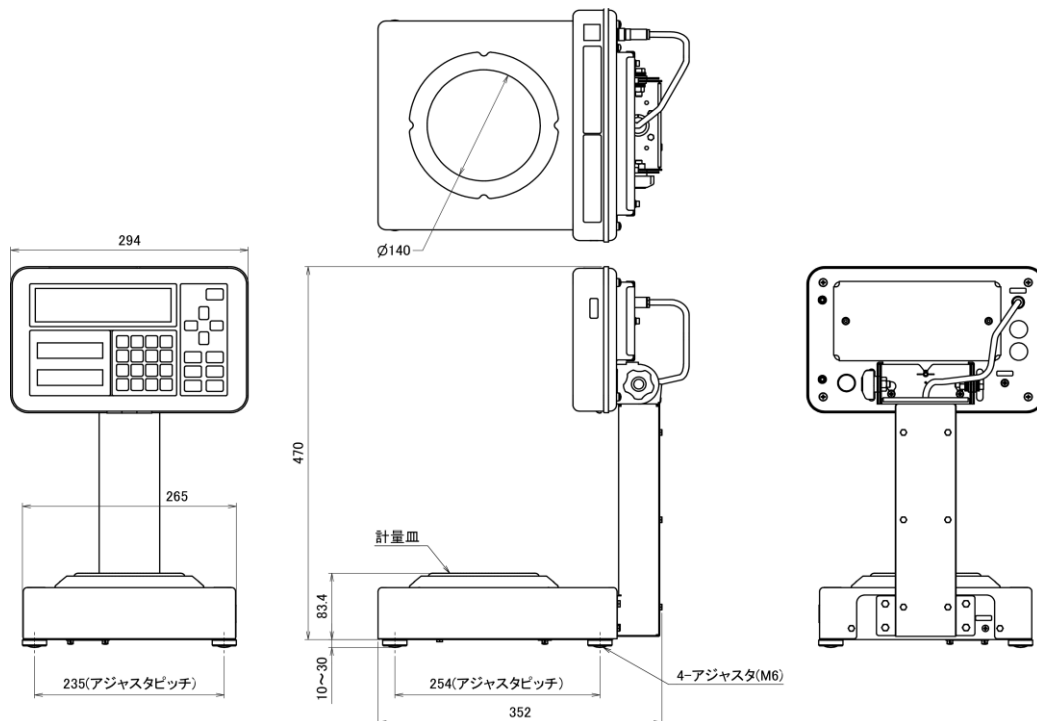

■ FZ-B3200~15000

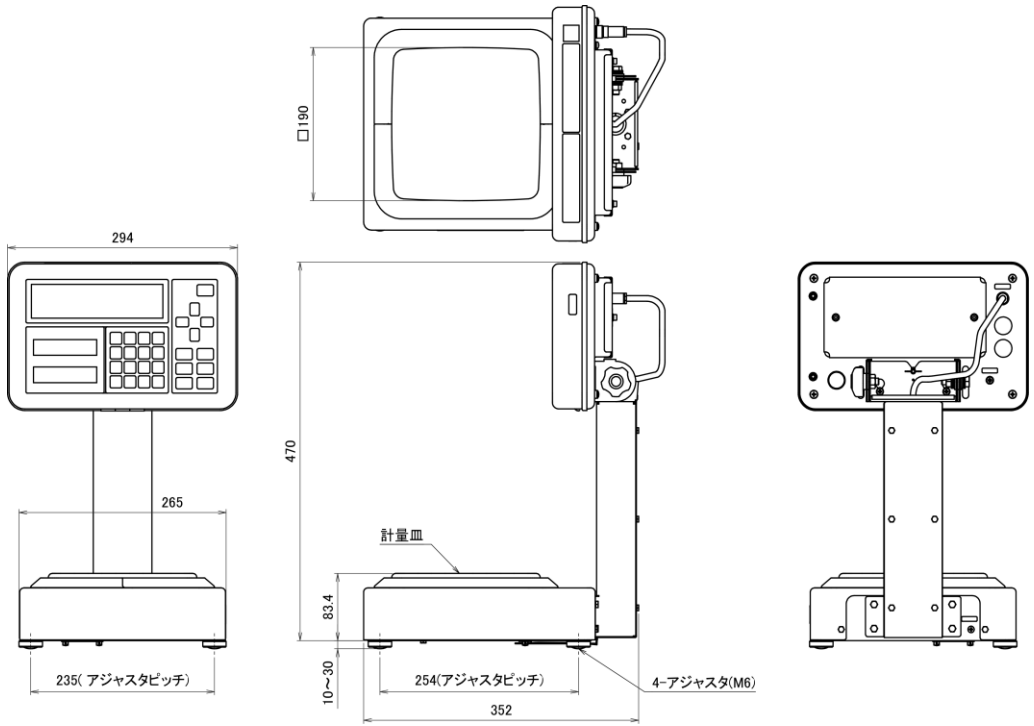

この取扱説明書には、保証書が別に添付してあります。お手数ですが、**必要事項をご記入の上、弊社宛にFAXをお願い致します。**

保証書がFAXされない場合、その製品の保証をしかねることがありますので、必ずFAXしていただけますようお願い致します。

保証書は保証規定をよくお読みいただき、内容を確認されてからお手元に保管してください。

万全の検査により品質を保証しておりますが、万一、保証期間内に不都合が発生した場合は、保証規定に基づき無償で修理致します。故障と思われる場合やご不明な点がございましたら、ご購入店または、新光電子株式会社の営業部門、またはサービス部門へご連絡ください。

未来をはかる——

新光電子株式会社

本社・東京:〒173-0004 東京都板橋区板橋1-52-1
TEL 03-5944-1642 FAX 03-6905-5526

関西:〒651-2132 神戸市西区森友2-15-2
TEL 078-921-2551 FAX 078-921-2552

名古屋:〒451-0051 名古屋市西区則武新町3-7-6
TEL 052-561-1138 FAX 052-561-1158

開発・製造:つくば事業所

【修理品受付窓口】

東京サービス係 〒304-0031 茨城県下妻市高道祖4219-71
TEL 0296-43-8357

関西サービス係 〒651-2132 神戸市西区森友2-15-2
TEL 078-921-2556

ご購入店

本質安全防爆型 高精度音叉式はかり

F Z - B 3 0 K P

取扱説明書 (据付編)

おねがい

- はかりを安全に正しくご使用していただくため、取扱説明書をよくお読みになり、内容を十分理解した上でご使用を開始してください。
- 取扱説明書はお読みになった後も本体の近くへ大切に保管してください。
- 保証書を別添付しています。
お手数ですが、必要事項をご記入の上、弊社宛にFAXまたは弊社ホームページでのユーザー登録をお願いいたします。

未来をはかる ———
新光電子株式会社

410033M31(JEx4108M)



はじめに

この度は、防塵防水型本質安全防爆構造電子はかり FZ-B30KP をお買い上げいただきまして、誠に有り難うございます。

本書は、爆発性雰囲気の中で安全にご使用いただくための重要な項目を記載しています。ご使用前に、本書を注意深くお読みの上、正しくご使用下さい。

■認可を受けた防爆構造について

このはかりは、本質安全防爆構造の電気機器として、「電気機械器具防爆構造規格」に基づく型式検定に合格した防爆型の電子はかりです。爆発性ガスの雰囲気内で使用しても、正常時は勿論異常時(故障時)においても電気火花の発生および、部品温度の上昇で爆発しない事が確認されています。

認可を受けた防爆構造

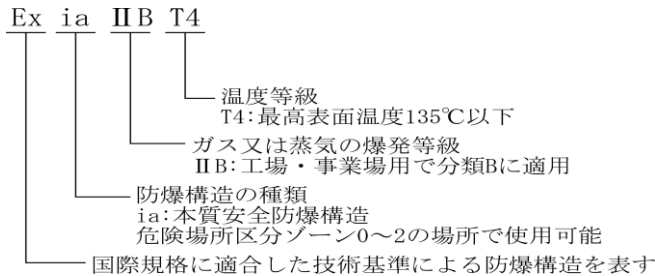

■防塵防水構造について

このはかりは、防塵防水構造を有した電気機器です。

防塵防水構造の保護等級

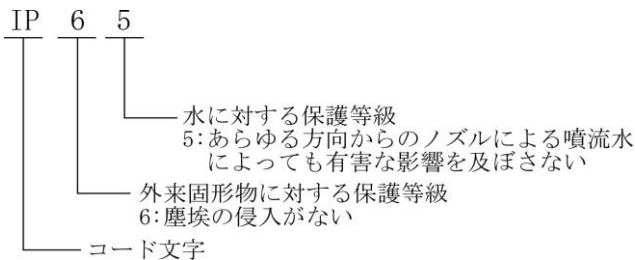

電気機械器具防爆構造の表記

型式検定合格番号 : 第 TC21248 号
防爆構造の種類 : 本質安全防爆構造 (ia)
防爆記号 : Ex ia IIB T4
定 格 : 電源 DC 6.0V
(R20P パナソニック株式会社 4 本)
型 式 :

■ システム型式

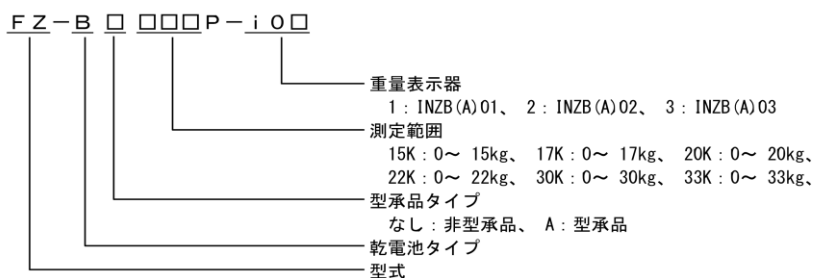

■ 重量測定器型式

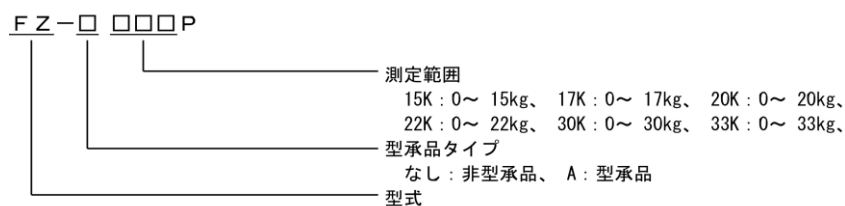

■ 重量表示器型式

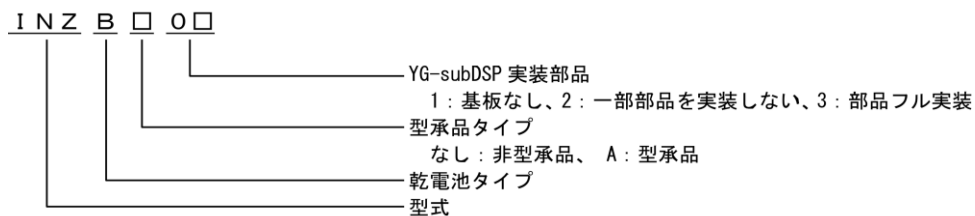

おねがい

- 本書の著作権は新光電子株式会社に所属しており、本書の内容の一部または全部を無断で、転載、複製することはできません。
- 製品の改良などにより、本書の内容に一部製品と合致しない箇所が生じる場合があります。ご了承ください。
- 本書の内容について、将来予告なしに変更することがあります。
- 万全を期して本書を作成しておりますが、内容に関して万一間違いやお気づきの点がございましたら、ご連絡いただきますようお願い申し上げます。
- 乱丁本、落丁本の場合はお取り替えします。ご購入いただいた販売店または弊社営業部までご連絡ください。
- 機器、システムの本体トラブルについては、個々のメンテナンス契約に準じた対応をさせていただきますが、本体トラブルによる作業ストップなどの副次的トラブルについては、その責任を負いかねますのであらかじめご了承ください。
- 保証書を別添付しています。お手数ですが、必要事項をご記入の上、弊社宛に FAX または弊社ホームページでのユーザー登録をお願いします。
- 本製品は外国為替および外国貿易法の規定により、国外に持ち出す際には日本国政府の輸出許可申請などが必要になる場合があります。
- **ViBRA** は、新光電子株式会社の登録商標です。本書に記載している会社名、製品名は、各社の商標または登録商標です。

重要なお知らせ

警告

・本製品には、潜在する危険があることを知らねばなりません。従って本製品の据付、操作および保守・点検を行う場合には、必ず本書に従ってください。





・もし本書に従わないか、あるいは誤用・無断改造によって発生したいかなるケガや損害についても、新光電子株式会社は責任を負いません。

- 現在の産業装置業界では、新しい材料や加工方法、および機械の高速化によって潜在する危険が増加しています。これらの危険について、すべての状況を予測することはできません。また「できないこと」や「してはいけないこと」は極めて多くあり、取扱説明書にすべてを書くことはできません。取扱説明書に「できる」と書いていない限り、「できない」と考えてください。本製品の据付、操作、または保守・点検を行う場合は、本書に書かれていること、および本製品本体に表示されていることだけでなく、安全対策に関しては十分な配慮をしてください。
- 本書の著作権は新光電子株式会社が有し、その権利は留保されています。事前に文書で新光電子株式会社の承諾を受けずに図面、および技術資料を複写、または公開することはしないでください。
- 本書についてのご質問がある場合、またより詳しい情報が必要な場合は、機種（型式）名、製造番号をお調べの上、ご購入いただいた販売店または弊社営業部にお問い合わせください。

本書の使い方

■本書の記号について

以下のマークが持つ意味を理解し、本書の指示に従ってください。

マーク	意味
 危険	回避しないと死亡または重傷を招く可能性がある危険な状況の場合に使用しています。
 警告	回避しないと死亡または重傷を招く可能性がある危険な状況の場合に使用しています。
 注意	回避しないと機器・装置の損傷、データの破損、または消去・上書きされる場合に使用しています。
注記	特に注意を促したり、強調したい情報について使用しています。
参考	操作を行うときに参考になる情報について使用しています。
	してはいけない「禁止」内容です。
	必ず実行していただく「強制」内容です。

■本書について

本書は、据付方法のみ記載しております。

表示部の操作方法については「FZ-B シリーズ取扱説明書(操作編)」を参照してください。

■本書の読み方

本書は、次の内容で構成されています。

1 使い始めるには	使用上の注意、同梱品の確認、各部の名前と機能、はかりの組立てと設置などについて説明しています。初めてお使いになる場合は、必ずお読みください。
2 お手入れの方法	本製品のお手入れ方法について記載しています。
付録	本製品の仕様など必要なデータを記載しています。

■表記について

本書では、次の表記が使われています。

本製品	FZ-B30KP シリーズ製品を指します。
[On/Off] キー	本体正面の操作キーの名称は[]で記載します。
「モード」	表示するメッセージは「 」で記載します。
キーを押す	操作キーを軽く 1 回押すことを指します。
キーを長押しする	操作キーを押し続け、指示された表示に変わったら指を離します。

目次



はじめに	i
電気機械器具防爆構造の表記	ii
重要なお知らせ	iv
本書の使い方	v
目次	vii
1 使い始めるには	1
1-1 使用上の注意	1
1-2 より正確な測定をするために	3
1-2-1 測定環境に関する注意点	3
1-2-2 測定台に関する注意点	4
1-2-3 試料に関する注意点	4
1-2-4 はかり本体に関する注意点	5
1-3 同梱品の確認	6
1-4 各部の名称と機能	7
1-5 はかりの組立と設置	8
1-5-1 表示器に乾電池を組み込む	8
1-5-2 ポールと表示器の取付け方	9
1-5-3 計量皿の取付け	11
1-5-4 設置	12
1-5-5 水平を合わせる	13
1-5-6 接地	15
2 お手入れの方法	16
2-1 お手入れの方法	16
2-2 汚れがひどい場合のお手入れの方法	16
付録	17
付録 1 仕様	17
1-1 基本仕様	17
1-2 共通仕様	17
1-3 外形図	18

(メモ)

1 使い始めるには

1-1 使用上の注意



危険

	■ 分解・改造しない 防爆構造の性能を保持できない場合があります、爆発や火災等の事故の原因になります。
	■ 電池の分解や改造、プラスマイナス逆装填、ショートは絶対にしない 電池の損傷・破損、本製品の故障の原因になります。
	■ 電池の交換は“非危険場所”で行なう 危険場所で電池の交換を行なうと、爆発や火災等の事故の原因になります。
	■ 指定の電池以外使用しない 防爆構造の性能を保持できない場合があります、爆発や火災等の事故の原因になります。
	■ 接地端子やケーブルは正しく接続する 接地端子やケーブルの接続を正しく行わないと、爆発や火災等の事故の原因になります。



警告

	■ 計量物を載せたまま動かさない 計量皿から物が落ちて怪我をしたり、物が壊れる恐れがあります。
	■ はかりケーブルのコネクタやジャックが、濡れた状態のまま本体に差し込まない 感電・ショートや故障の原因になります。
	■ 不安定な台や振動を受けやすい場所では使わない 計量皿から物が落ちて怪我をしたり、物が壊れる恐れがあります。 また、正確な計量ができない可能性があります。
	■ 不安定なものを置かない 物が倒れて危険です。不安定なものは、容器（風袋）に入れて計量して下さい。
	■ 異常な状態で使用しない 万一、煙がでたり、変なおいがするなどの異常が発生した場合は、ご購入いただいた販売店または弊社営業部に修理をご依頼下さい。そのまま使用を続けると、火災や感電の原因となります。また、お客様による修理は大変危険ですので、絶対におやめ下さい。
	■ 濡れた手、汚れた手で電極にさわらない 感電、ショートの原因となります。

 **注 意**

	<p>■電池を火中に投入しない 破裂の原因となります。</p>
	<p>■衝撃を与えない 破損、故障の原因になります。計量物は静かに載せてください。</p>
	<p>■過負荷状態（o-Err 表示）のまま放置しない 破損や故障の原因になります。すぐに計量物を取り除いてください。</p>
	<p>■揮発性の溶剤は使わない 本体が変形する恐れがあります。本体の汚れは、空ぶき、または中性洗剤等を少量含ませた布で落としてください。</p>
	<p>■使用済み電池は、各自治体の規定に従って処分する</p>
	<p>■長時間電池駆動しない場合は、電池を取り外す</p>
	<p>■使用する電池に記載された注意事項を守る</p>

注 記

	<p>■冷暖房機器の風が当たる場所では使用しない 周囲の温度変化の影響により、正確に計量できない場合があります。</p>
	<p>■直射日光が当たる場所では使用しない 内部の温度が上がり、正確に計量できない場合があります。</p>
	<p>■床が柔らかい場所では使用しない 物を載せると本体が傾いて正確に計量できない場合があります。</p>
	<p>■周囲の温度・湿度の変化が激しい場所では使用しない 正確に計量できない場合があります。周囲温度 5～40℃、湿度 80%rh 以内でお使いください。</p>
	<p>■不安定な台や振動を受けやすい場所では使用しない 正確に計量できないだけでなく、計量皿から物が落ちて怪我をする恐れがあります。</p>
	<p>■設置時や使用場所を変えたときは、必ず調整する 計量値に誤差が生じます。正しい計測のために、必ず調整してください。</p>
	<p>■定期的に誤差を確認する 使用環境や経時変化により計量値に誤差が生じ、正確に計量できない場合があります。</p>
	<p>■必ずはかりの水平器をあわせて使用する 傾いた状態では誤差が生じ、正確に計量できない場合があります。 はかりは強固な場所に設置してください。</p>

1-2 より正確な測定をするために

より正確な測定を行うためには、測定においての誤差となる要因を極力少なくする必要があります。誤差の要因となるものには、はかり自体の器差や性能以外にも、試料の性質や状態、測定環境（振動、温湿度など）などと、さまざまなものがあります。高分解能を有するはかりでは、これらの要因が直に測定結果に影響してしまいます。

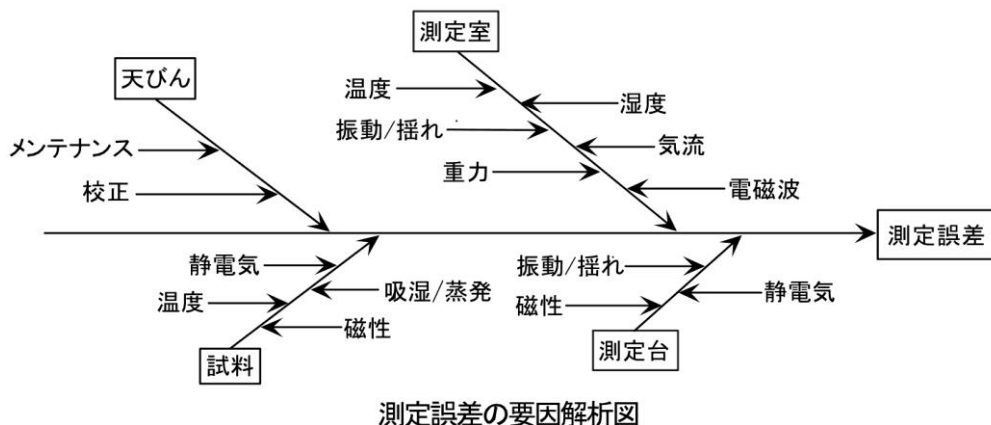

測定誤差の要因解析図

1-2-1 測定環境に関する注意点

温度 / 湿度	→ 温度変化による結露や表示のドリフトを避けるため、室温はできるだけ一定に保つよう to してください。
	→ 湿度が低いと静電気が発生しやすくなり、正確な測定ができない場合があります。
振動 / 揺れ	→ 測定室の位置としては1階または地階が好ましく、高い階になるほど振動や揺れが大きくなるため測定には向きません。また、線路や道路側の部屋も避けたい場所です。
気流	→ エアコンの風が直接あたる場所や直射日光のあたる場所は急激な温度変化が生じるため、重量表示が安定しづらくなる場合もありますので避けてください
重力	→ 測定場所の緯度やその標高によって試料に作用する重力が異なるため、同じ試料でも場所によって違った重量表示になります
電磁波	→ 強い電磁波を発生させるものはかりの近くにある場所は、電磁波の影響で正確な重量表示ができなくなるため避けてください。

1-2-2 測定台に関する注意点

振動/揺れ	→ 測定中に振動があると、表示が安定せず正確な計量ができなくなります。そのため、測定台は堅固で振動の影響を受けないものを使用してください（防振構造の台や、コンクリート、石製の台が適しています）。また、はかりの下に柔らかい布や紙などを敷いての測定は、揺れたり水平状態を保てなくなるため避けてください。
	→ 測定台はできるだけ振動の影響を受けない場所に設置してください。部屋の中央よりも、隅の方が振動が小さい場合が多いため設置には適しています。
磁気/静電気	→ 磁気や静電気の影響を受けやすい台上での使用は避けてください。

1-2-3 試料に関する注意点

静電気	→ 一般に、合成樹脂やガラス製の試料は電気絶縁性が高く、静電気が帯電しやすくなります。帯電した試料やその容器を計量すると、表示が安定せず計量結果の再現性は悪くなります。このため、試料が帯電している場合は必ず除電してください。
磁性	→ 磁気の影響を受けた試料は、計量皿の異なる位置でそれぞれ違った重量を示し、再現性が悪くなる場合があります。 磁気を帯びた試料を測定する場合、試料を消磁するか、計量皿上に載せ台などを使用してはかりの機構部が磁気の影響を受けない距離まで遠ざけるなどしてください。
吸湿 / 蒸発	→ 吸湿または蒸発（揮発）している試料を測定すると、表示値が連続的に増加または減少します。この場合は、試料を口の狭い容器に入れ、ふたをして密閉してから測定してください。
試料温度	→ 試料の温度と風防内との温度が異なると、風防内に対流が起こり誤差を生じることがあります。試料の温度が極端に高いまたは低い場合は、室温と同じ温度になった後に計量してください。また、風防内での対流を防ぐために測定前は風防内を室温となじませてください。 → 測定者の体温も影響を与えてしまうため、試料は直接手では持たずに長いピンセットなどを使用し、測定中はできるだけ風防内に直接手を入れることは避けてください。



1-2-4 はかり本体に関する注意点

- | | |
|--------|---|
| 使用上の注意 | <p>→ ダストカバーが付属されている場合、湿度が低い時などにこれをご使用になるとはかりの表示が安定しないことがあります。その場合、ダストカバーが帯電している可能性が考えられます。このような時は、ダストカバーを湿らせた布で拭いたり、市販の帯電防止剤を使用してみるか、または外してご使用ください。</p> <p>→ より安定した計量をするために、はかりを 30 分以上通電し、ひょう量相当の負荷を数回掛けてからご使用することをお勧めします。</p> |
| 調整 | <p>→ 調整用の外部分銅を用い、はかりを定期的に調整してください。
調整用の外部分銅を用いてより正確に調整するためには、ひょう量に近い分銅をご使用ください。</p> <p>→ はかりを 30 分以上通電し、ひょう量相当の負荷を数回掛けてから調整を行ってください。</p> <p>→ 次の場合にも調整が必要です。
はかりを初めて使用する場合
長期間使用していなかった場合
設置場所を変更した場合
温度、湿度、気圧の大幅な変化があった後など</p> |
| メンテナンス | <p>→ 計量皿やパンベースに粉末や液体などの汚れが付着していると、重量値に誤差が生じたり、表示が安定しない場合があります。このため、はかりはこまめに掃除をしてください。また、掃除の際はゴミや液体がはかりの内部(機構部)に入らぬようご注意ください。</p> |

1-3 同梱品の確認

箱の中には次の物が同梱されています。

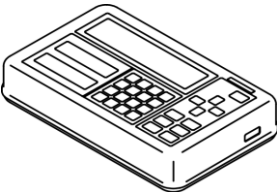
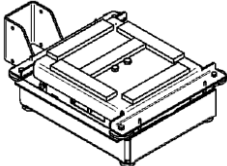
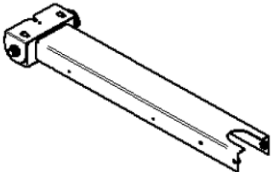
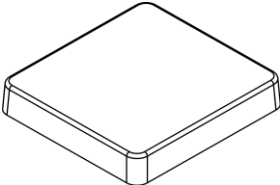
万一、不足や破損等がありましたら、お買い上げの販売店または弊社営業部
(巻末参照)までご連絡ください。

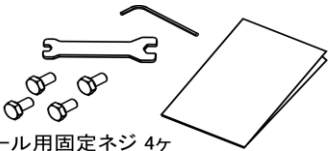
部 品 名	個数	部 品 名	個数
① 表示器 	1	② 計量器 	1
③ ポール 	1	④ 計量皿 	1
⑤ 単一マンガン乾電池 	4	⑥ 付属品  ポール用固定ネジ 4ヶ スパナ 1ヶ 六角レンチ(3mm) 取扱説明書 2冊	

1-4 各部の名称と機能

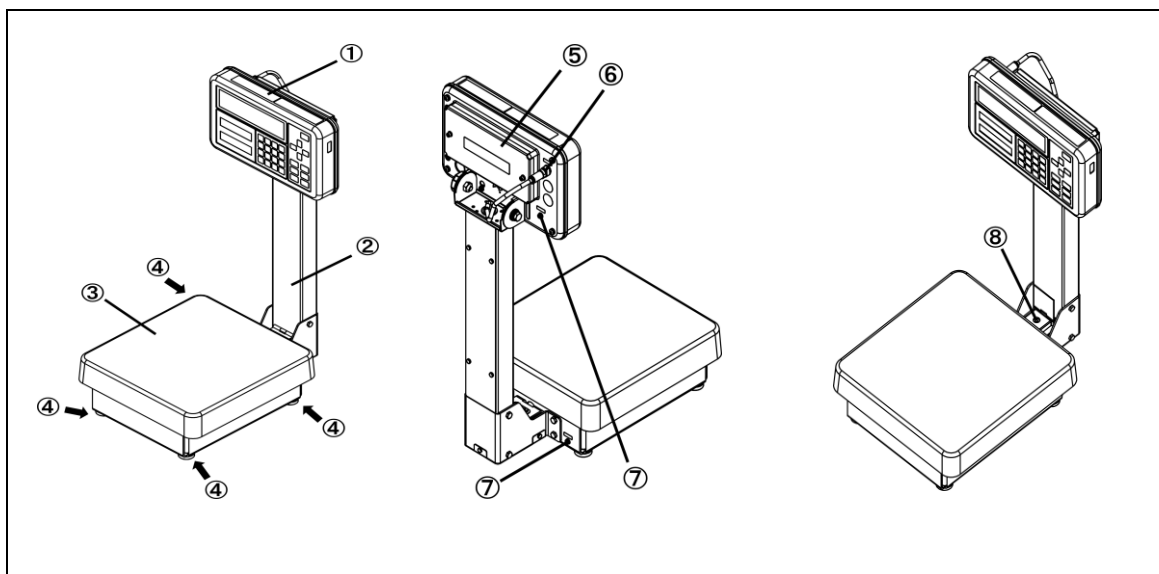

① 表示器

② ポール

③ 計量器

④ アジャスタ

⑤ 電池ホルダ

⑥ はかりケーブル

⑦ 筐体接地端子

⑧ 水平器

1-5 はかりの組立と設置

1-5-1 表示器に乾電池を組み込む

危険

- ・乾電池の組込み(交換)は、表示器を“非危険場所”に移動して、行ってください。
- ・「R20P パナソニック株式会社」以外の乾電池を使用しないでください。
- ・プラスマイナス逆装填をしないでください。

1 乾電池ホルダを外す

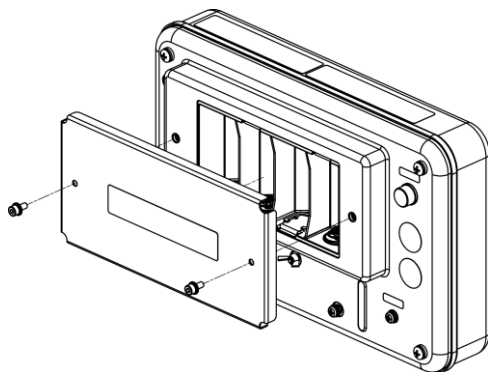

- (1)
付属の六角レンチを使用して、乾電池ホルダを外します。

2 乾電池を入れる

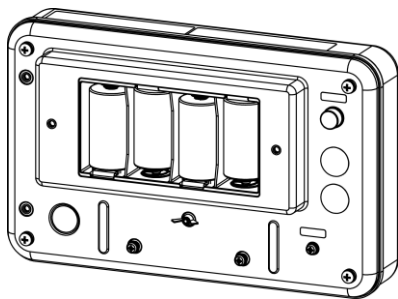

- (1)
付属の単一マンガン乾電池を電池ボックスの表記に従って入れます。

注意

付属の乾電池は動作確認用です。

3 乾電池ホルダを取付ける

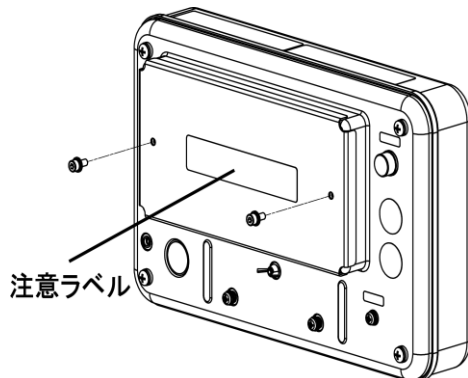

- (1)
付属の六角レンチを使用して、乾電池ホルダを表示器に取付けます。

注意

電池ホルダは、注意ラベルの文字が上向きになるように取付けてください。

1-5-2 ポールと表示器の取付け方

参 考

ポールを使用しない場合は、手順 5 へ進んでください。

1 ポールカバーを外す

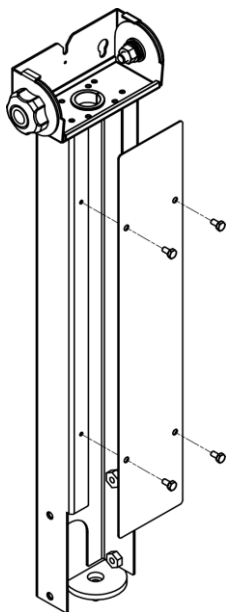

(1)
付属のスパナを使用してポールから4個のネジを外します。

(2)
ポールカバーを外します。

2 ポールを計量器に取付ける

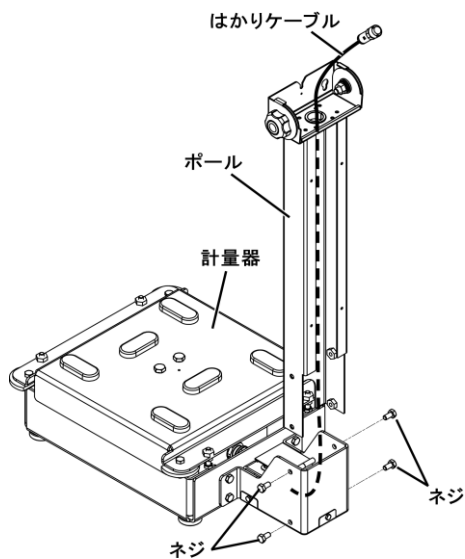

(1)
計量器からでてはかりケーブルをポールに通します。

(2)
ポールと計量器を付属のネジで仮止めします。

(3)
付属のスパナでネジを締めてポールを固定します。

3 ポールカバーを取付ける

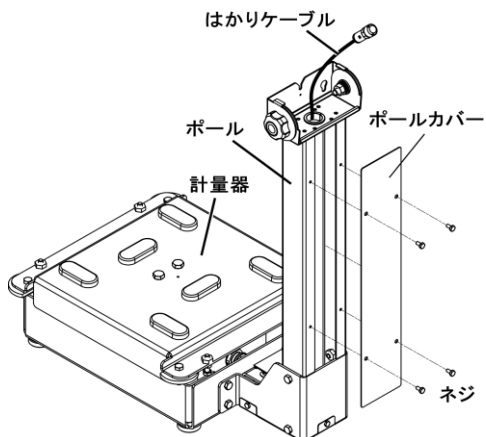

- (1) ポールカバーを外した4個のネジでポールにポールカバーを仮止めます。
- (2) 付属のスパナでネジを締めて、ポールカバーを固定します。

4 表示器をポールに取付ける

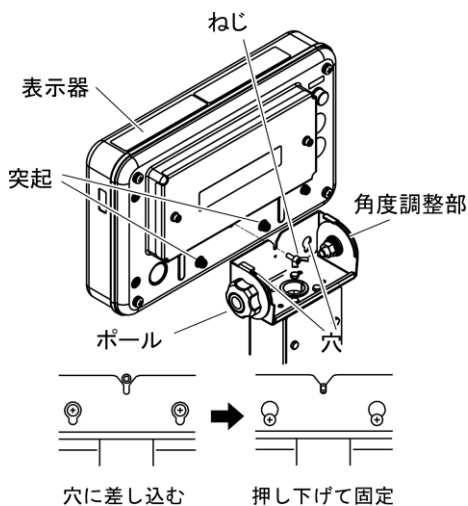

- (1) 表示器裏側の下にある2つの突起を角度調整部の穴に差し込み、表示部を下に押下げます。
- (2) ネジで表示器を固定します。

5 表示器にはかりケーブルを取付ける

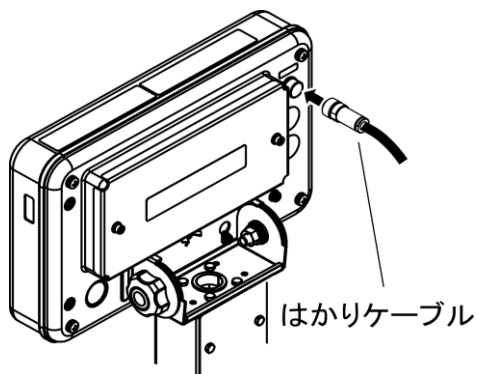

- (1) コネクタのネジを締めて固定します。

参考

ポールを使用しない場合は、はかりケーブルをそのまま表示器に取付けてください。

注意

- ・防塵防水のため、ケーブルは手でしっかりと締めてください。
- ・スパナ等の工具では締めないでください。

1-5-3 計量皿の取付け

1 計量器に計量皿を取付ける

- (1)
計量皿を載せます。

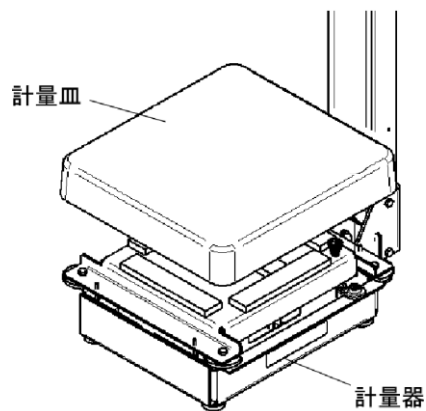

1-5-4 設置

1 設置条件

本製品は、爆発性ガスの雰囲気中で使用しても安全なはかりです。但し、設置工事及び取り扱いを誤ると大変危険です。安全にご使用いただくために、公益社団法人産業安全技術協会発行の『工場電気設備防爆指針』及び『ユーザーのための工場防爆設備ガイド』をご参照の上、適切な設置をしてください。特に注意する事項は「設置上の注意」です。併せてご参照ください。

▲ 注意

- ・ はかりケーブルは、モータ動力線等の配線ケーブルから分離してください。静電誘導及び電磁誘導を受けて本質安全防爆性能を損なう恐れがありますので、十分隔離した寸法で配線してください。

危険場所

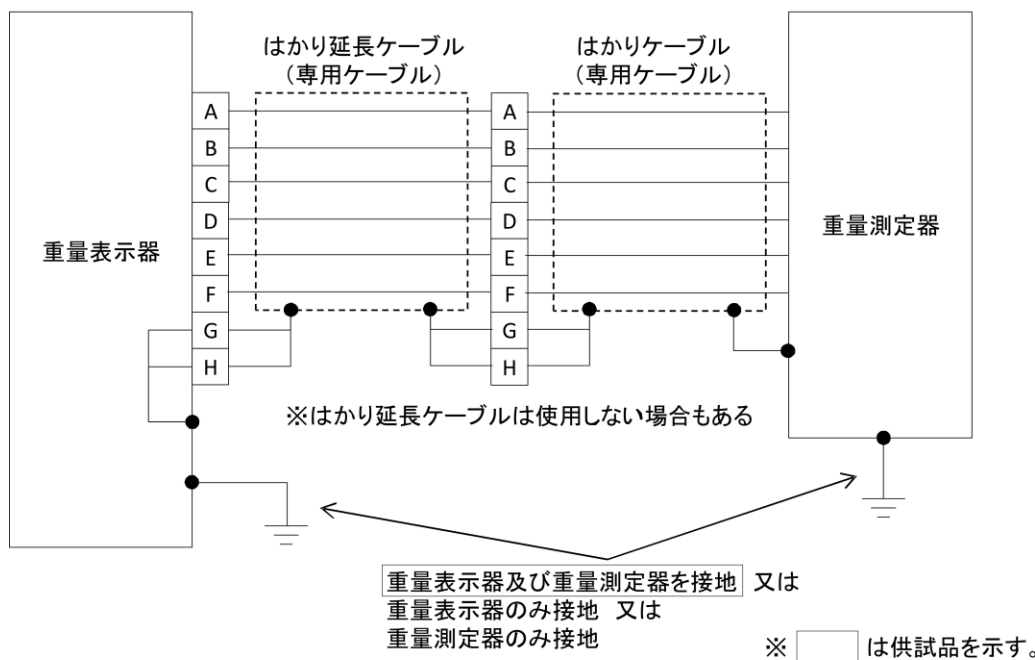

1. 重量表示器、重量測定器は図の様に構成して使用する。
2. 音叉式重量測定器は、主電源として以下の電池を内蔵し、直列に4本使用する。
なお、危険場所での電池交換は禁止とする。
電池の種類：マンガン単一電池（一次電池）
型式：R20P メーカー：パナソニック株式会社
公称電圧：1.5V
使用時の最大開路電圧：1.725V × 4本 = 6.9V
3. 専用ケーブル（はかりケーブル及びはかり延長ケーブル）の仕様条件
インダクタンスの合計：0.1mH以下
キャパシタンスの合計：0.02μF以下
4. 重量表示器、重量測定器及びそれ等を接続する配線は、電磁誘導又は静電誘導により、本安回路の本質安全防爆性能を損なうような電流及び電圧が、当該本安回路に誘起されないように配置されているものであること。

1-5-5 水平を合わせる

1 アジャスタの輸送ロックを解除する

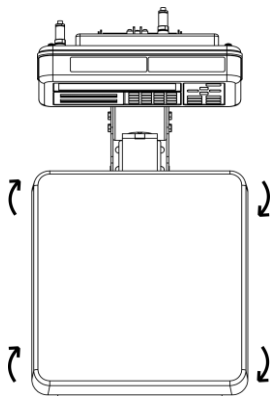

- (1)
出荷時は、本体四方の下側についているアジャスタがロックされた状態なので、左図に示す矢印の方向に回して緩めてください。

2 水平保護カバーを開ける

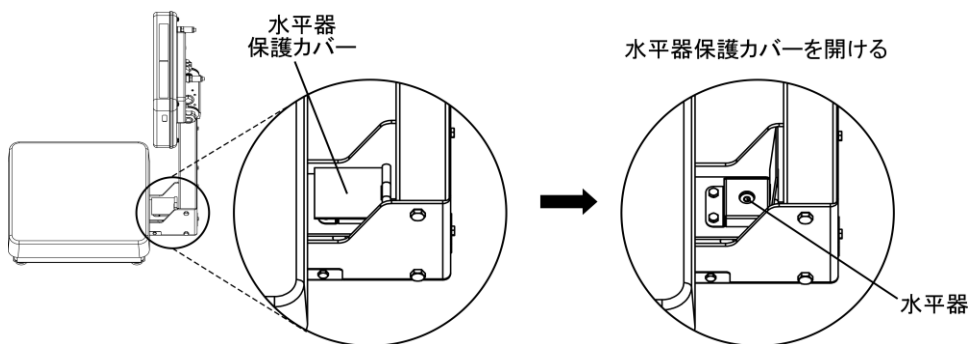

- (1)
水平器保護カバーを開けて、水平器の位置を確認してください。

3 水平に合わせる

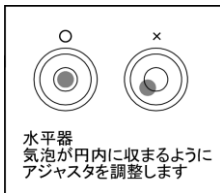

- (1) 水平器を見ながら、本体下部のアジャスタを調整して本体を水平にします。
- (2) 左図に示すように、気泡を円内に収めます。
- (3) 本体を水平にしたら、はかりの四隅を軽く押してガタがないことを確認します。

水平器の気泡の位置に応じて、次のようにアジャスタを調整します。

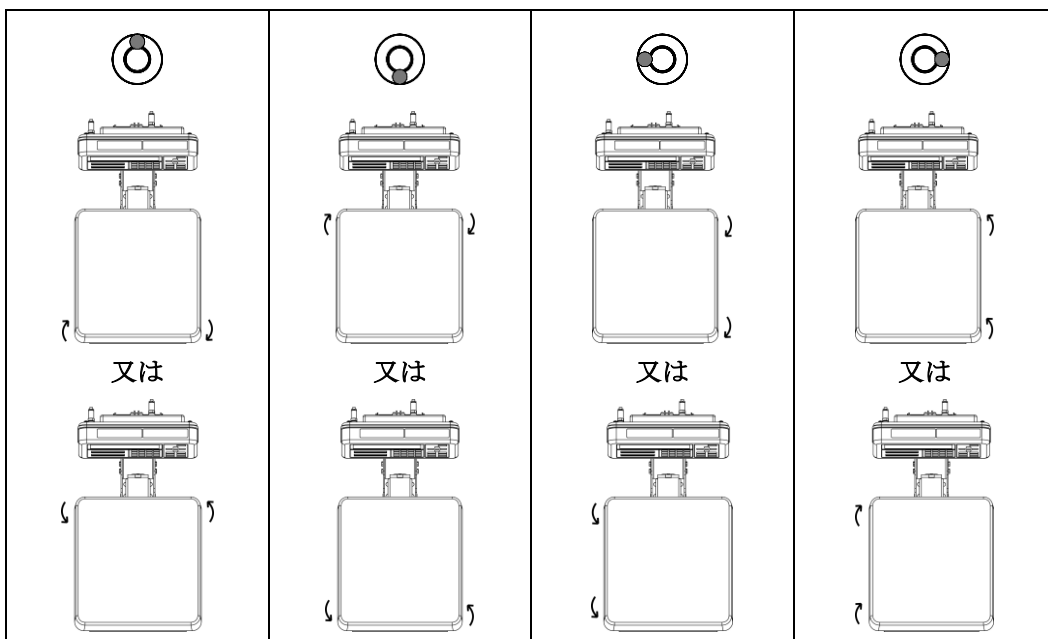

4 水平器のカバーを閉める。

1-5-6 接地

1 接地端子を接地する

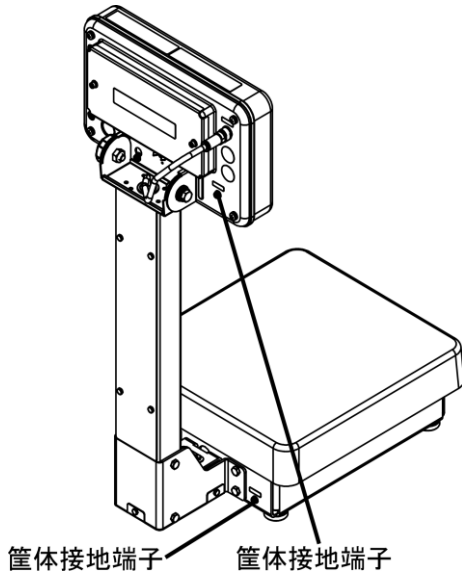

- (1)
筐体接地端子を接地します

▲ 注意

必ず端子に付属しているビスを使用して下さい

参考

筐体接地端子は、両方又はどちらか一方を接地してください。

2 お手入れの方法

本製品のお手入れをする場合は、次の点に留意してください。

2-1 お手入れの方法

本体と表示部を乾いた柔らかい布で拭いて汚れを落とします。

2-2 汚れがひどい場合のお手入れの方法

汚れがひどい場合は、中性洗剤や溶剤を少量含ませた布で、計量皿や表示部を取り外して清掃します。また、特に汚れがひどい場合は、水洗いしてから、乾いた布でよく拭き取ってください。

計量部から計量皿や表示部を取り外す方法は、「はかりの組立と設置」を参照してください。

注意

- ・計量部から計量皿や表示部以外の部品を取り外すと、本体の機能が損なわれ、故障の原因となります。
- ・水洗いする時は、計量部及び表示部を水没させないでください。
- ・「はかりの組立と設置」に記載されている箇所以外は絶対に外さないでください。外した場合、責任は一切負いかねますので予めご了承ください。

付録

付録 1 仕様

1-1 基本仕様

機種名	ひょう量 (g)	最小表示 (g)	計量皿寸法 (mm)	接続可能 重量表示部	電源
FZ-B30KP	30000	0.1	310 x 330	INZB02 INZB03	単一マンガン乾電池 4本 (R20P パナソニック株式会社) DC4.0V~6.0V

1-2 共通仕様

防爆構造	防爆構造 Ex ia IIB T4 型式検定合格番号 第 TC21248 号
重量測定方式	音叉振動式
保護等級	IP65
本体質量	計量部 約 14 kg 表示部 INZB02 約 1.8 kg INZB03 約 1.9 kg
梱包質量	本体 約 18.5 kg
標準ケーブル長さ	はかりケーブル 1 m
使用温湿度	温度：0℃ ~ 40℃ 湿度：80%RH 以下 (ただし結露なきこと)
高度	標高 2000m 以下
オプション	FJ ポールスタンド FJ 卓上スタンド

1-3 外形図

■表示部

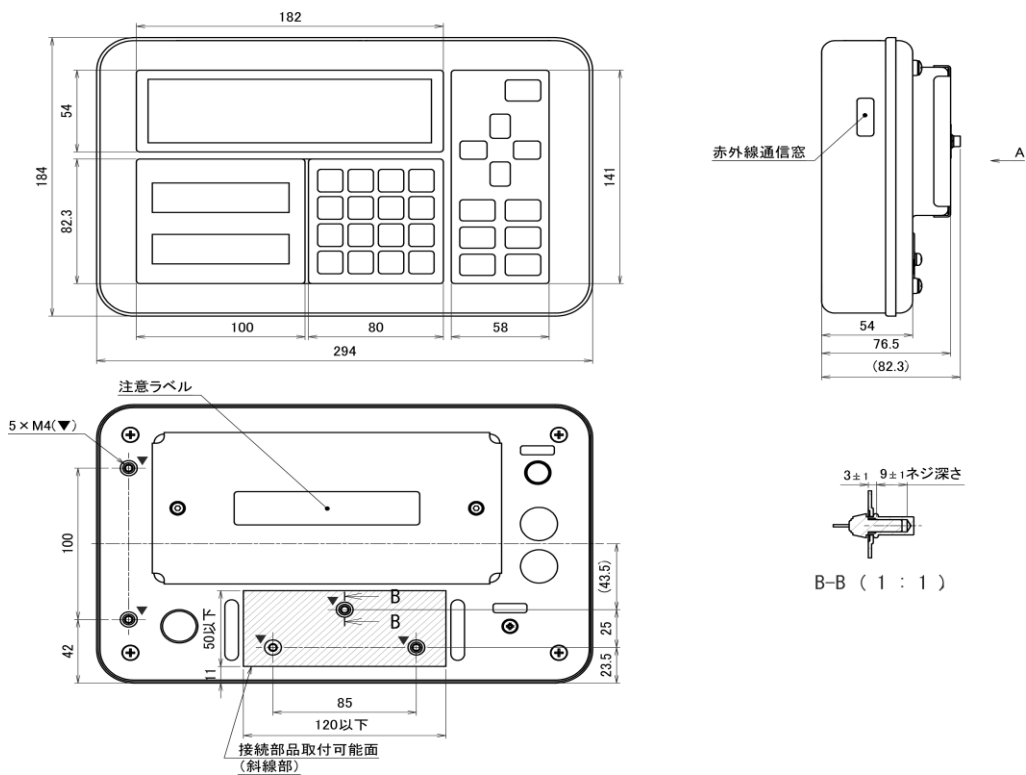

■全体

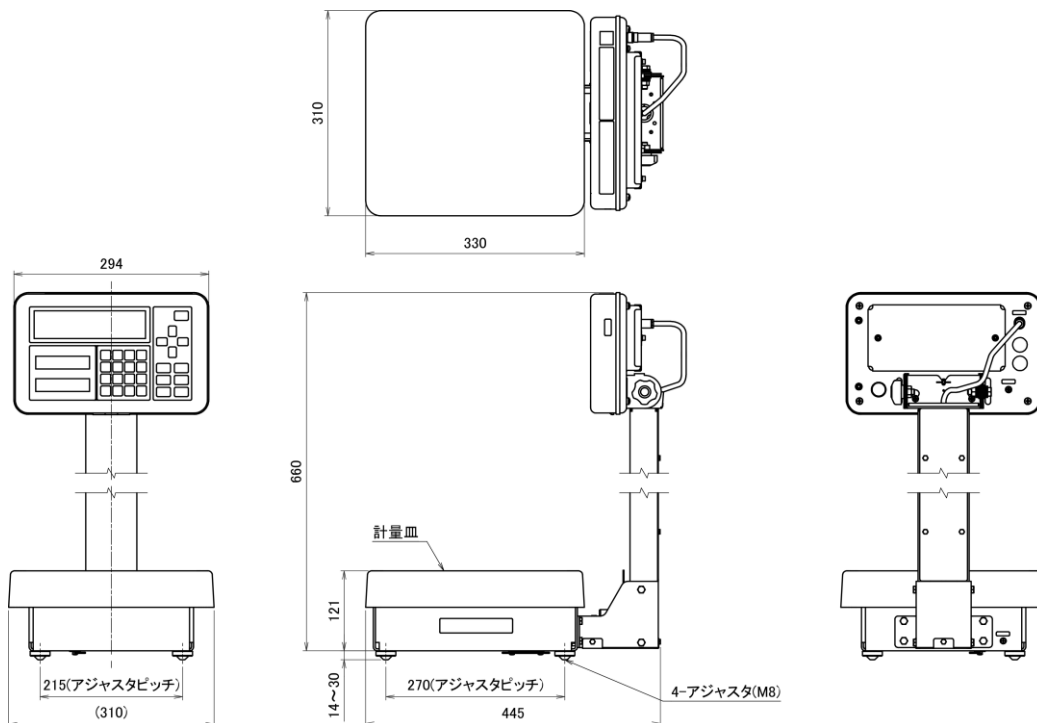

この取扱説明書には、保証書が別に添付してあります。お手数ですが、**必要事項をご記入の上、弊社宛にFAXをお願い致します。**

保証書がFAXされない場合、その製品の保証をしかねることがありますので、必ずFAXしていただけますようお願い致します。

保証書は保証規定をよくお読みいただき、内容を確認されてからお手元に保管してください。

万全の検査により品質を保証しておりますが、万一、保証期間内に不都合が発生した場合は、保証規定に基づき無償で修理致します。故障と思われる場合やご不明な点がございましたら、ご購入店または、新光電子株式会社の営業部門、またはサービス部門へご連絡ください。

未来をはかる——

新光電子株式会社

本社・東京:〒173-0004 東京都板橋区板橋1-52-1
TEL 03-5944-1642 FAX 03-6905-5526

関西:〒651-2132 神戸市西区森友2-15-2
TEL 078-921-2551 FAX 078-921-2552

名古屋:〒451-0051 名古屋市西区則武新町3-7-6
TEL 052-561-1138 FAX 052-561-1158

開発・製造: つくば事業所

【修理品受付窓口】

東京サービス係 〒304-0031 茨城県下妻市高道祖4219-71
TEL 0296-43-8357

関西サービス係 〒651-2132 神戸市西区森友2-15-2
TEL 078-921-2556

ご購入店

本質安全防爆型 高精度音叉式はかり

F Z - B K シリーズ

取扱説明書 (据付編)

— おねがい —

- はかりを安全に正しくご使用していただくため、取扱説明書をよくお読みになり、内容を十分理解した上でご使用を開始してください。
- 取扱説明書はお読みになった後も本体の近くへ大切に保管してください。
- 保証書を別添付しています。
お手数ですが、必要事項をご記入の上、弊社宛にFAXまたは弊社ホームページでのユーザー登録をお願いいたします。

未来をはかる —
新光電子株式会社



はじめに

この度は、防塵防水型本質安全防爆構造電子はかり FZ-BK シリーズをお買い上げいただきまして、誠に有り難うございます。

本書は、爆発性雰囲気の中で安全にご使用いただくための重要な項目を記載しています。ご使用前に、本書を注意深くお読みの上、正しくご使用下さい。

■認可を受けた防爆構造について

このはかりは、本質安全防爆構造の電気機器として、「電気機械器具防爆構造規格」に基づく型式検定に合格した防爆型の電子はかりです。爆発性ガスの雰囲気内で使用しても、正常時は勿論異常時(故障時)においても電気火花の発生および、部品温度の上昇で爆発しない事が確認されています。

認可を受けた防爆構造

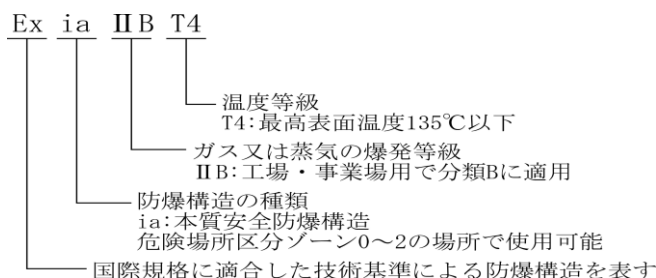

■防塵防水構造について

このはかりは、防塵防水構造を有した電気機器です。

防塵防水構造の保護等級

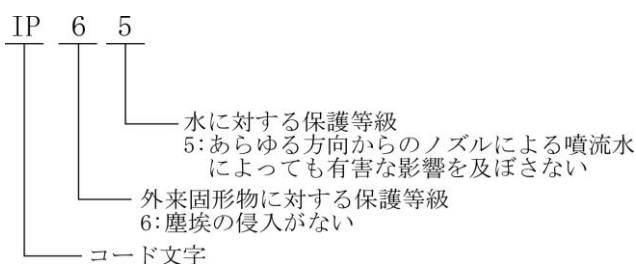

電気機械器具防爆構造の表記

型式検定合格番号 : 第 TC21252 号
防爆構造の種類 : 本質安全防爆構造 (ia)
防爆記号 : Ex ia IIB T4
定 格 : 電源 DC 6.0V
(R20P パナソニック株式会社 4本)
型 式 :

■ システム型式

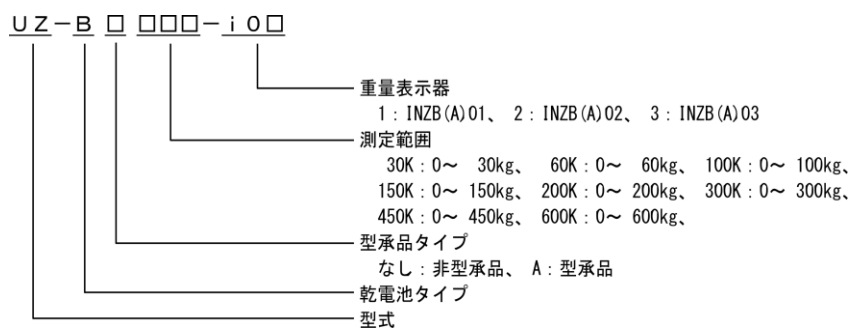

■ 重量測定器型式

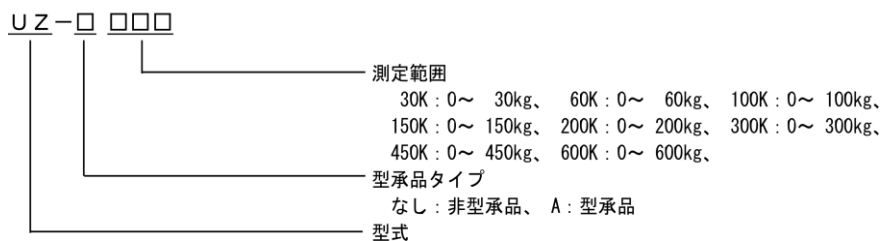

■ 重量表示器型式

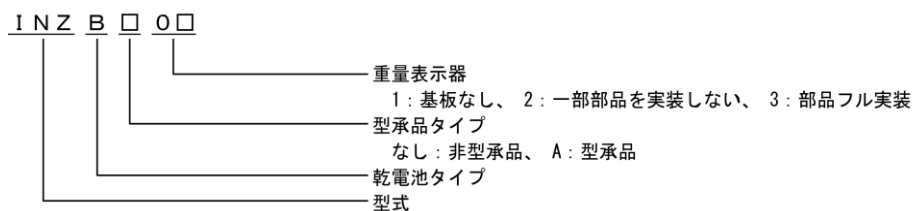

おねがい

- 本書の著作権は新光電子株式会社に所属しており、本書の内容の一部または全部を無断で、転載、複製することはできません。
- 製品の改良などにより、本書の内容に一部製品と合致しない箇所が生じる場合があります。ご了承ください。
- 本書の内容について、将来予告なしに変更することがあります。
- 万全を期して本書を作成しておりますが、内容に関して万一間違いやお気づきの点がございましたら、ご連絡いただきますようお願い申し上げます。
- 乱丁本、落丁本の場合はお取り替えします。ご購入いただいた販売店または弊社営業部までご連絡ください。
- 機器、システムの本体トラブルについては、個々のメンテナンス契約に準じた対応をさせていただきますが、本体トラブルによる作業ストップなどの副次的トラブルについては、その責任を負いかねますのであらかじめご了承ください。
- 保証書を別添付しています。お手数ですが、必要事項をご記入の上、弊社宛に FAX または弊社ホームページでのユーザー登録をお願いします。
- 本製品は外国為替および外国貿易法の規定により、国外に持ち出す際には日本国政府の輸出許可申請などが必要になる場合があります。
- **ViBRA** は、新光電子株式会社の登録商標です。本書に記載している会社名、製品名は、各社の商標または登録商標です。

重要なお知らせ

警告

・本製品には、潜在する危険があることを知らねばなりません。従って本製品の据付、操作および保守・点検を行う場合には、必ず本書に従ってください。





・もし本書に従わないか、あるいは誤用・無断改造によって発生したいかなるケガや損害についても、新光電子株式会社は責任を負いません。

- 現在の産業装置業界では、新しい材料や加工方法、および機械の高速化によって潜在する危険が増加しています。これらの危険について、すべての状況を予測することはできません。また「できないこと」や「してはいけないこと」は極めて多くあり、取扱説明書にすべてを書くことはできません。取扱説明書に「できる」と書いていない限り、「できない」と考えてください。本製品の据付、操作、または保守・点検を行う場合は、本書に書かれていること、および本製品本体に表示されていることだけでなく、安全対策に関しては十分な配慮をしてください。
- 本書の著作権は新光電子株式会社が有し、その権利は留保されています。事前に文書で新光電子株式会社の承諾を受けずに図面、および技術資料を複写、または公開することはしないでください。
- 本書についてのご質問がある場合、またより詳しい情報が必要な場合は、機種（型式）名、製造番号をお調べの上、ご購入いただいた販売店または弊社営業部にお問い合わせください。

本書の使い方

■本書の記号について

以下のマークが持つ意味を理解し、本書の指示に従ってください。

マーク	意味
 危険	回避しないと死亡または重傷を招く可能性がある危険な状況の場合に使用しています。
 警告	回避しないと死亡または重傷を招く可能性がある危険な状況の場合に使用しています。
 注意	回避しないと機器・装置の損傷、データの破損、または消去・上書きされる場合に使用しています。
注記	特に注意を促したり、強調したい情報について使用しています。
参考	操作を行うときに参考になる情報について使用しています。
	してはいけない「禁止」内容です。
	必ず実行していただく「強制」内容です。

■本書について

本書は、据付方法のみ記載しております。

表示部の操作方法については「FZ-B シリーズ取扱説明書(操作編)」を参照してください。

■本書の読み方

本書は、次の内容で構成されています。

1 使い始めるには	使用上の注意、同梱品の確認、各部の名前と機能、はかりの組立てと設置などについて説明しています。初めてお使いになる場合は、必ずお読みください。
2 お手入れの方法	本製品のお手入れ方法について記載しています。
付録	本製品の仕様など必要なデータを記載しています。

■表記について

本書では、次の表記が使われています。

本製品	FZ-BK シリーズ製品を指します。
[On/Off] キー	本体正面の操作キーの名称は[]で記載します。
「モード」	表示するメッセージは「 」で記載します。
キーを押す	操作キーを軽く 1 回押すことを指します。
キーを長押しする	操作キーを押し続け、指示された表示が変わったら指を離します。

目次



はじめに	i
電気機械器具防爆構造の表記	ii
重要なお知らせ	iv
本書の使い方	v
目次	vii
1 使い始めるには	1
1-1 使用上の注意	1
1-2 より正確な測定をするために	3
1-2-1 測定環境に関する注意点	3
1-2-2 測定台に関する注意点	4
1-2-3 試料に関する注意点	4
1-2-4 はかり本体に関する注意点	5
1-3 同梱品の確認	6
1-4 各部の名称と機能	7
1-5 はかりの組立と設置	8
1-5-1 表示器に乾電池を組込む	8
1-5-2 ポールと表示器の取付け方	9
1-5-3 計量皿の取付け	11
1-5-4 設置	12
1-5-5 水平を合わせる	13
1-5-6 接地	15
2 お手入れの方法	16
2-1 お手入れの方法	16
2-2 汚れがひどい場合のお手入れの方法	16
付録	17
付録 1 仕様	17
1-1 基本仕様	17
1-2 共通仕様	17
1-3 外形図	18

(メモ)

1 使い始めるには

1-1 使用上の注意



危険

	■ 分解・改造しない 防爆構造の性能を保持できない場合があります、爆発や火災等の事故の原因になります。
	■ 電池の分解や改造、プラスマイナス逆装填、ショートは絶対にしない 電池の損傷・破損、本製品の故障の原因になります。
	■ 電池の交換は“非危険場所”で行なう 危険場所で電池の交換を行なうと、爆発や火災等の事故の原因になります。
	■ 指定の電池以外使用しない 防爆構造の性能を保持できない場合があります、爆発や火災等の事故の原因になります。
	■ 接地端子やケーブルは正しく接続する 接地端子やケーブルの接続を正しく行わないと、爆発や火災等の事故の原因になります。



警告

	■ 計量物を載せたまま動かさない 計量皿から物が落ちて怪我をしたり、物が壊れる恐れがあります。
	■ はかりケーブルのコネクタやジャックが、濡れた状態のままで本体に差し込まない 感電・ショートや故障の原因になります。
	■ 不安定な台や振動を受けやすい場所では使わない 計量皿から物が落ちて怪我をしたり、物が壊れる恐れがあります。 また、正確な計量ができない可能性があります。
	■ 不安定なものを置かない 物が倒れて危険です。不安定なものは、容器（風袋）に入れて計量して下さい。
	■ 異常な状態で使用しない 万一、煙がでたり、変なにおいがするなどの異常が発生した場合は、ご購入いただいた販売店または弊社営業部に修理をご依頼下さい。そのまま使用を続けると、火災や感電の原因となります。また、お客様による修理は大変危険ですので、絶対におやめ下さい。
	■ 濡れた手、汚れた手で電極にさわらない 感電、ショートの原因となります。

 **注 意**

	<p>■電池を火中に投入しない 破裂の原因となります。</p>
	<p>■衝撃を与えない 破損、故障の原因になります。計量物は静かに載せてください。</p>
	<p>■過負荷状態（o-Err 表示）のまま放置しない 破損や故障の原因になります。すぐに計量物を取り除いてください。</p>
	<p>■揮発性の溶剤は使わない 本体が変形する恐れがあります。本体の汚れは、空ぶき、または中性洗剤等を少量含ませた布で落としてください。</p>
	<p>■使用済み電池は、各自治体の規定に従って処分する</p>
	<p>■長時間電池駆動しない場合は、電池を取り外す</p>
	<p>■使用する電池に記載された注意事項を守る</p>

注 記

	<p>■冷暖房機器の風が当たる場所では使用しない 周囲の温度変化の影響により、正確に計量できない場合があります。</p>
	<p>■直射日光が当たる場所では使用しない 内部の温度が上がり、正確に計量できない場合があります。</p>
	<p>■床が柔らかい場所では使用しない 物を載せると本体が傾いて正確に計量できない場合があります。</p>
	<p>■周囲の温度・湿度の変化が激しい場所では使用しない 正確に計量できない場合があります。周囲温度 5～40℃、湿度 80%rh 以内でお使いください。</p>
	<p>■不安定な台や振動を受けやすい場所では使用しない 正確に計量できないだけでなく、計量皿から物が落ちて怪我をする恐れがあります。</p>
	<p>■設置時や使用場所を変えたときは、必ず調整する 計量値に誤差が生じます。正しい計測のために、必ず調整してください。</p>
	<p>■定期的に誤差を確認する 使用環境や経時変化により計量値に誤差が生じ、正確に計量できない場合があります。</p>
	<p>■必ずはかりの水平器をあわせて使用する 傾いた状態では誤差が生じ、正確に計量できない場合があります。 はかりは強固な場所に設置してください。</p>

1-2 より正確な測定をするために

より正確な測定を行うためには、測定における誤差となる要因を極力少なくする必要があります。誤差の要因となるものには、はかり自体の器差や性能以外にも、試料の性質や状態、測定環境（振動、温湿度など）などと、さまざまなものがあります。高分解能を有するはかりでは、これらの要因が直に測定結果に影響してしまいます。

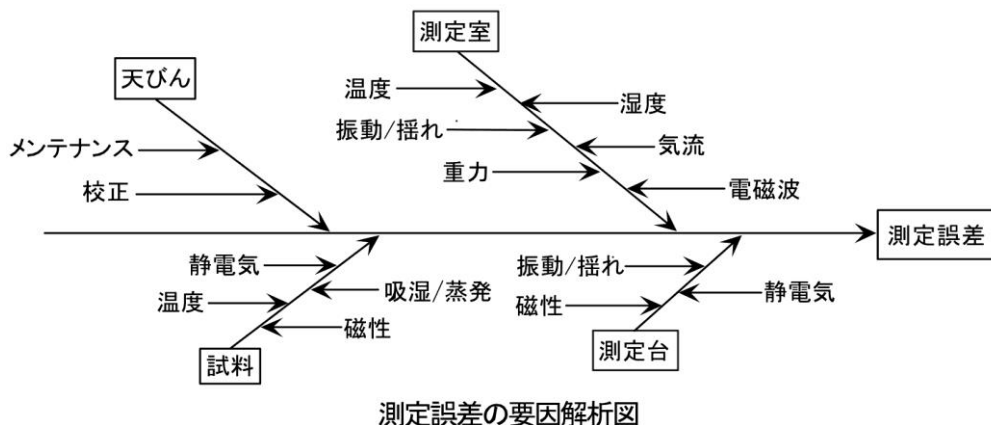

1-2-1 測定環境に関する注意点

温度 / 湿度	→ 温度変化による結露や表示のドリフトを避けるため、室温はできるだけ一定に保つようになしてください。
	→ 湿度が低いと静電気が発生しやすくなり、正確な測定ができない場合があります。
振動 / 揺れ	→ 測定室の位置としては1階または地階が好ましく、高い階になるほど振動や揺れが大きくなるため測定には向きません。また、線路や道路側の部屋も避けたい場所です。
気流	→ エアコンの風が直接あたる場所や直射日光のあたる場所は急激な温度変化が生じるため、重量表示が安定しづらくなる場合もありますので避けてください
重力	→ 測定場所の緯度やその標高によって試料に作用する重力が異なるため、同じ試料でも場所によって違った重量表示になります
電磁波	→ 強い電磁波を発生させるものがはかりの近くにある場所は、電磁波の影響で正確な重量表示ができなくなるため避けてください。

1-2-2 測定台に関する注意点

振動/揺れ	→ 測定中に振動があると、表示が安定せず正確な計量ができなくなります。そのため、測定台は堅固で振動の影響を受けないものを使用してください（防振構造の台や、コンクリート、石製の台が適しています）。また、はかりの下に柔らかい布や紙などを敷いての測定は、揺れたり水平状態を保てなくなるため避けてください。
	→ 測定台はできるだけ振動の影響を受けない場所に設置してください。部屋の中央よりも、隅の方が振動が小さい場合が多いため設置には適しています。
磁気/静電気	→ 磁気や静電気の影響を受けやすい台上での使用は避けてください。

1-2-3 試料に関する注意点

静電気	→ 一般に、合成樹脂やガラス製の試料は電気絶縁性が高く、静電気が帯電しやすくなります。帯電した試料やその容器を計量すると、表示が安定せず計量結果の再現性は悪くなります。このため、試料が帯電している場合は必ず除電してください。
磁性	→ 磁気の影響を受けた試料は、計量皿の異なる位置でそれぞれ違った重量を示し、再現性が悪くなる場合があります。 磁気を帯びた試料を測定する場合、試料を消磁するか、計量皿上に載せ台などを使用してはかりの機構部が磁気の影響を受けない距離まで遠ざけるなどしてください。
吸湿 / 蒸発	→ 吸湿または蒸発（揮発）している試料を測定すると、表示値が連続的に増加または減少します。この場合は、試料を口の狭い容器に入れ、ふたをして密閉してから測定してください。
試料温度	→ 試料の温度と風防内との温度が異なると、風防内に対流が起こり誤差を生じることがあります。試料の温度が極端に高いまたは低い場合は、室温と同じ温度になった後に計量してください。また、風防内での対流を防ぐために測定前は風防内を室温となじませてください。 → 測定者の体温も影響を与えてしまうため、試料は直接手では持たずに長いピンセットなどを使用し、測定中はできるだけ風防内に直接手を入れることは避けてください。



1-2-4 はかり本体に関する注意点

- | | |
|--------|---|
| 使用上の注意 | → ダストカバーが付属されている場合、湿度が低い時などにこれをご使用になるとはかりの表示が安定しないことがあります。その場合、ダストカバーが帯電している可能性が考えられます。このような時は、ダストカバーを湿らせた布で拭いたり、市販の帯電防止剤を使用してみるか、または外してご使用ください。
→ より安定した計量をするために、はかりを 30 分以上通電し、ひょう量相当の負荷を数回掛けてからご使用することをお勧めします。 |
| 調整 | → 調整用の外部分銅を用い、はかりを定期的に調整してください。
調整用の外部分銅を用いてより正確に調整するためには、ひょう量に近い分銅をご使用ください。
→ はかりを 30 分以上通電し、ひょう量相当の負荷を数回掛けてから調整を行ってください。
→ 次の場合にも調整が必要です。
はかりを初めて使用する場合
長期間使用していなかった場合
設置場所を変更した場合
温度、湿度、気圧の大幅な変化があった後など |
| メンテナンス | → 計量皿やパンベースに粉末や液体などの汚れが付着していると、重量値に誤差が生じたり、表示が安定しない場合があります。このため、はかりはこまめに掃除をしてください。また、掃除の際はゴミや液体がはかりの内部(機構部)に入らぬようご注意ください。 |

1-3 同梱品の確認

箱の中には次の物が同梱されています。

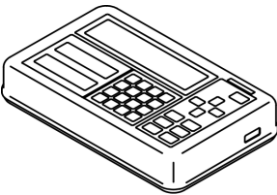
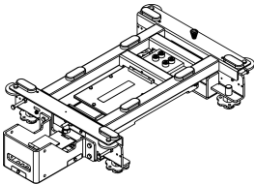
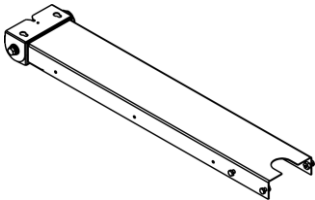
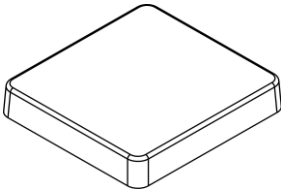
万一、不足や破損等がありましたら、お買い上げの販売店または弊社営業部
(巻末参照)までご連絡ください。

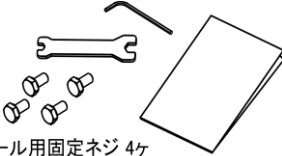
部 品 名	個数	部 品 名	個数
① 表示器 	1	② 計量器 	1
③ ポール 	1	④ 計量皿 	1
⑤ 単一マンガン乾電池 	4	⑥ 付属品  <p>ポール用固定ネジ 4ヶ スパナ 1ヶ 六角レンチ(3mm) 取扱説明書 2冊</p>	1

1-4 各部の名称と機能

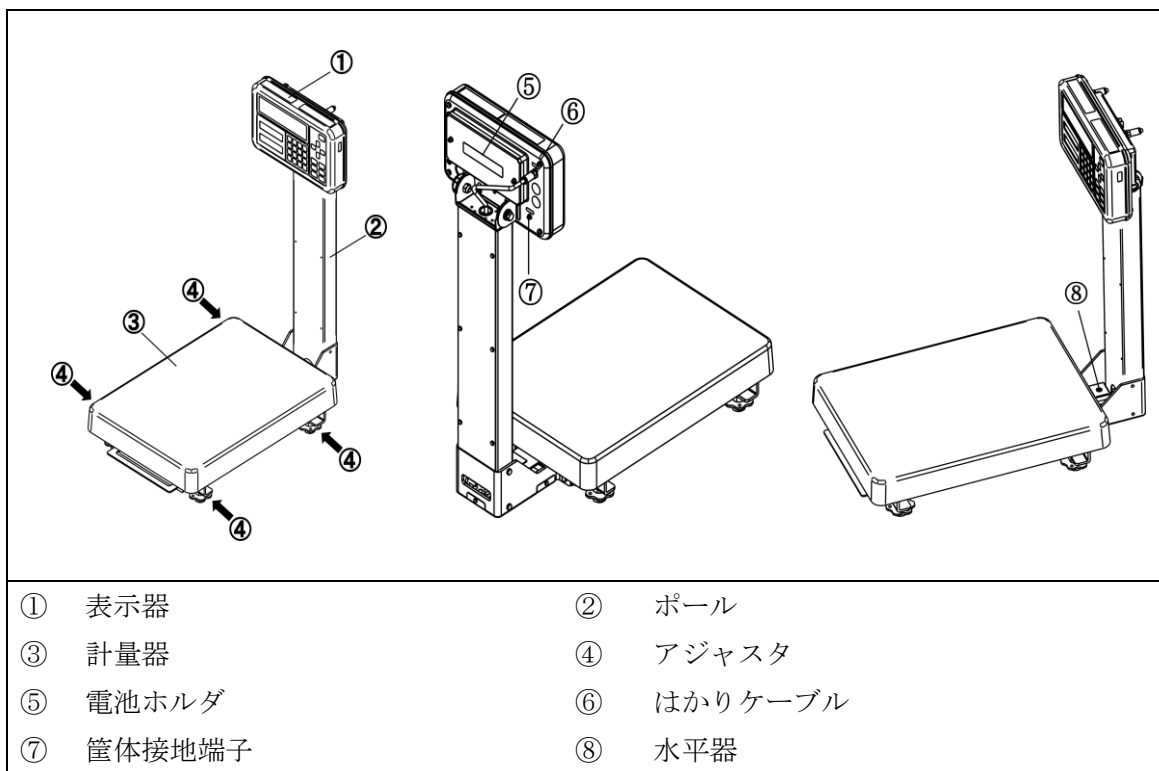

1-5 はかりの組立と設置

1-5-1 表示器に乾電池を組込む

危険

- ・乾電池の組込み(交換)は、表示器を“非危険場所”に移動して、行ってください。
- ・「R20P パナソニック株式会社」以外の乾電池を使用しないでください。
- ・プラスマイナス逆装填をしないでください。

1 乾電池ホルダを外す

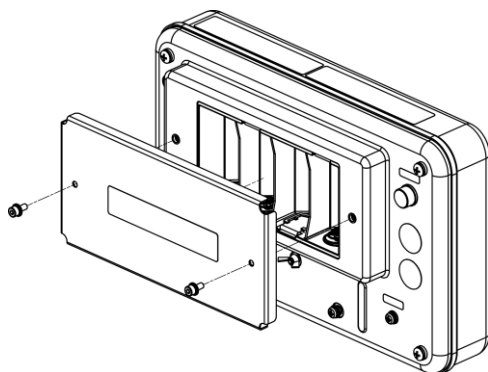

- (1)
付属の六角レンチを使用して、乾電池ホルダを外します。

2 乾電池を入れる

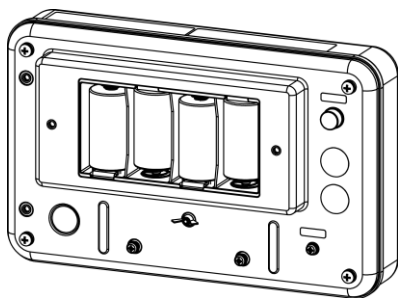

- (1)
付属の単一マンガン乾電池を電池ボックスの表記に従って入れます。

注意

付属の乾電池は動作確認用です。

3 乾電池ホルダを取付ける

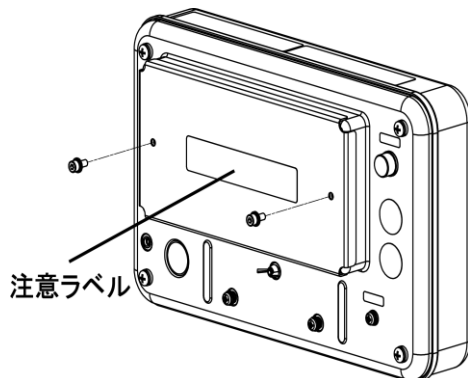

- (1)
付属の六角レンチを使用して、乾電池ホルダを表示器に取付けます。

注意

電池ホルダは、注意ラベルの文字が上向きになるように取付けてください。

1-5-2 ポールと表示器の取付け方

参 考

ポールを使用しない場合は、手順 5 へ進んでください。

1 ポールカバーを外す

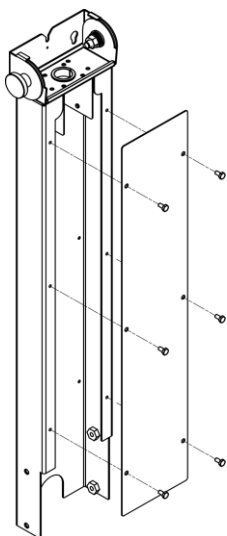

(1)
付属のスパナを使用してポールから 6 個のネジを外します。

(2)
ポールカバーを外します。

2 ポールを計量器に取付ける

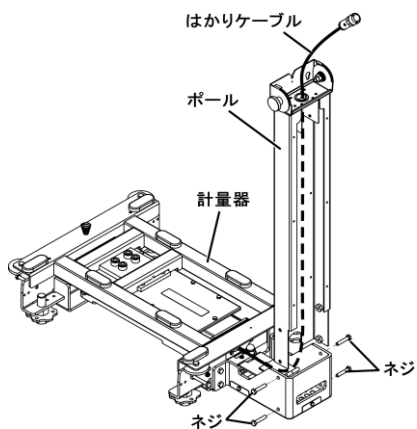

(1)
計量器からでているはかりケーブルをポールに通します。

(2)
ポールと計量器を付属のネジで仮止めします。

(3)
付属のスパナでネジを締めてポールを固定します。

3 ポールカバーを取付ける

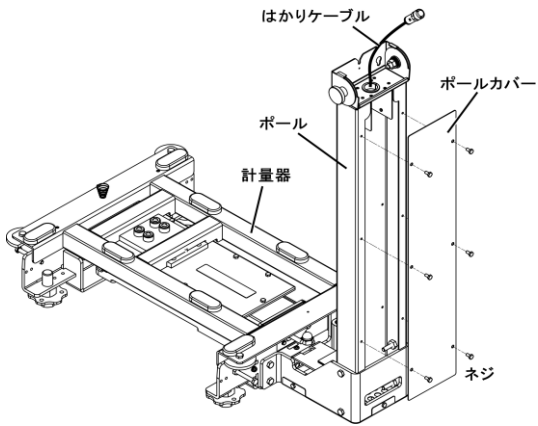

(1)
ポールカバーを外した 6 個のネジでポールにポールカバーを仮止めします。

(2)
付属のスパナでネジを締めて、ポールカバーを固定します。

4 表示器をポールに取付ける

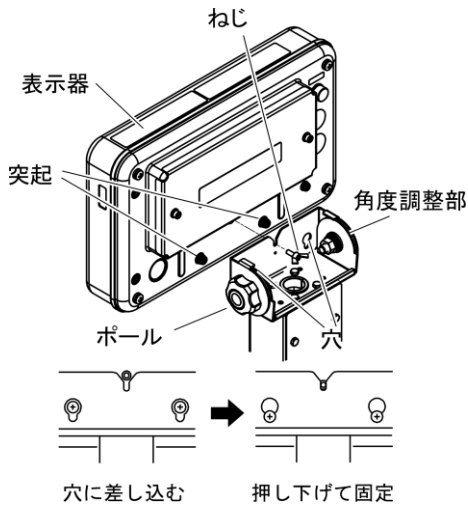

(1)
表示器裏側の下にある 2 つの突起を角度調整部の穴に差し込み、表示部を下に押し下げます。

(2)
ネジで表示器を固定します。

5 表示器にはかりケーブルを取付ける

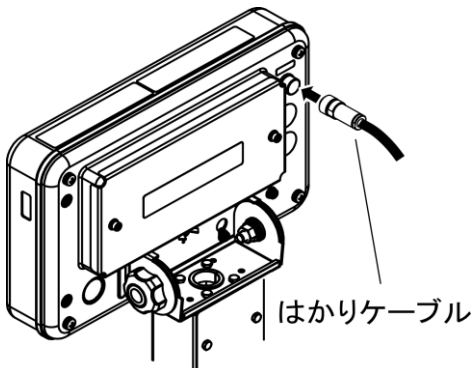

(1)
コネクタのネジを締めて固定します。

参考

ポールを使用しない場合は、はかりケーブルをそのまま表示器に取付けてください。

注意

- ・防塵防水のため、ケーブルは手でしっかりと締めてください。
- ・スパナ等の工具では締めないでください。

1-5-3 計量皿の取付け

1 計量器に計量皿を取付ける

- (1) 計量皿を載せます。

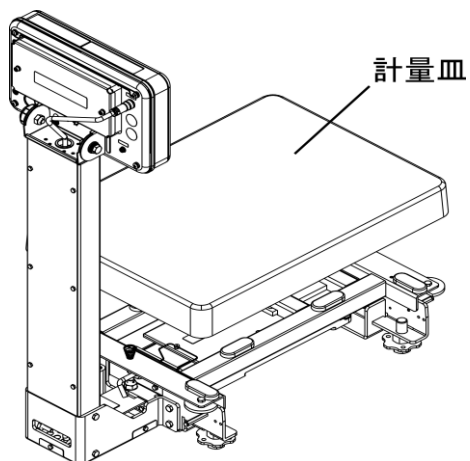

1-5-4 設置

1 設置条件

本製品は、爆発性ガスの雰囲気中で使用しても安全なはかりです。但し、設置工事及び取り扱いを誤ると大変危険です。安全にご使用いただくために、公益社団法人産業安全技術協会発行の『工場電気設備防爆指針』及び『ユーザーのための工場防爆設備ガイド』をご参照の上、適切な設置をしてください。特に注意する事項は「設置上の注意」です。併せてご参照ください。

⚠ 注意

- ・ はかりケーブルは、モータ動力線等の配線ケーブルから分離してください。静電誘導及び電磁誘導を受けて本質安全防爆性能を損なう恐れがありますので、十分隔離した寸法で配線してください。

危険場所

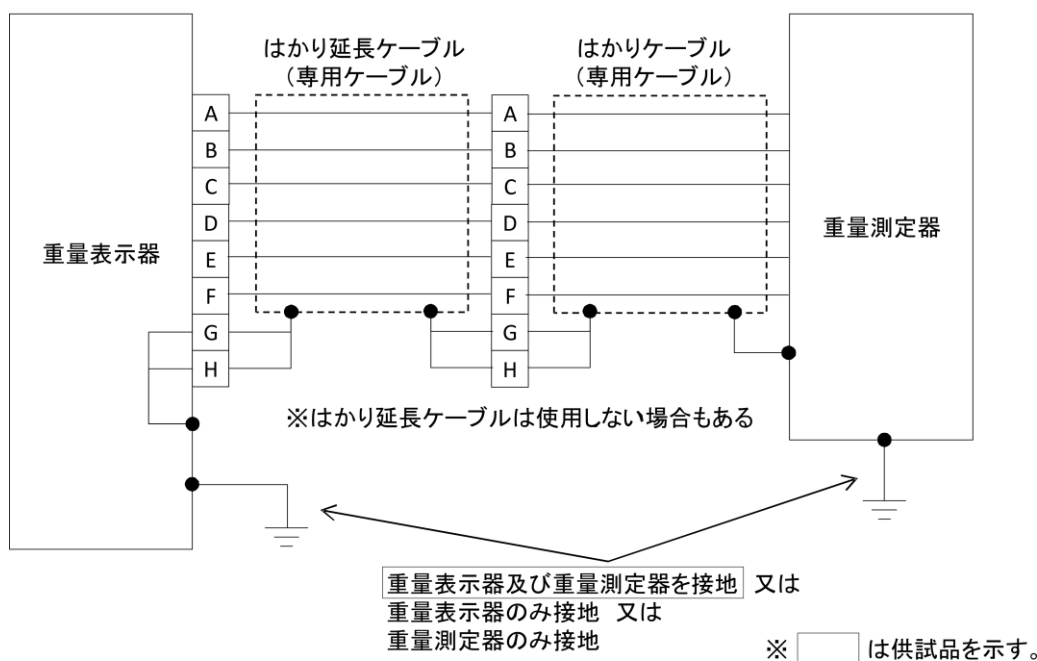

1. 重量表示器、重量測定器は図の様に構成して使用する。
2. 音叉式重量測定器は、主電源として以下の電池を内蔵し、直列に4本使用する。
なお、危険場所での電池交換は禁止とする。
電池の種類：マンガン単一電池（一次電池）
型式：R20P メーカー：パナソニック株式会社
公称電圧：1.5V
使用時の最大開路電圧：1.725V × 4本 = 6.9V
3. 専用ケーブル（はかりケーブル及びはかり延長ケーブル）の仕様条件
インダクタンスの合計：0.1mH以下
キャパシタンスの合計：0.02μF以下
4. 重量表示器、重量測定器及びそれ等を接続する配線は、電磁誘導又は静電誘導により、本安回路の本質安全防爆性能を損なうような電流及び電圧が、当該本安回路に誘起されないように配置されているものであること。

1-5-5 水平を合わせる

1 アジャスタの輸送ロックを解除する

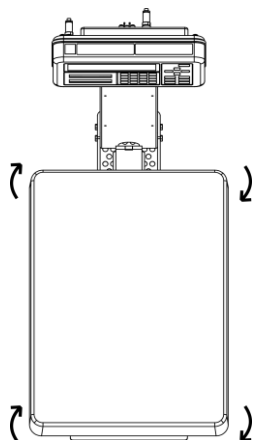

- (1)
出荷時は、本体四方の下側についているアジャスタがロックされた状態なので、左図に示すように回して緩めてください。

2 水平器保護カバーを開ける

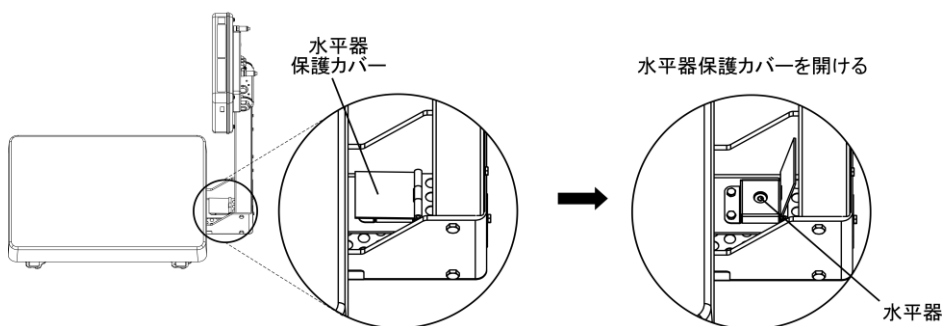

- (1)
水平器保護カバーを開けて、水平器の位置を確認してください。

3 水平に合わせる

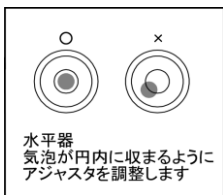

- (1)
水平器を見ながら、本体下部のアジャスタを調整して本体を水平にします。
- (2)
左図に示すように、気泡を円内に収めます。
- (3)
本体を水平にしたら、はかりの四隅を軽く押してガタがないことを確認します。

水平器の気泡の位置に応じて、次のようにアジャスタを調整します。

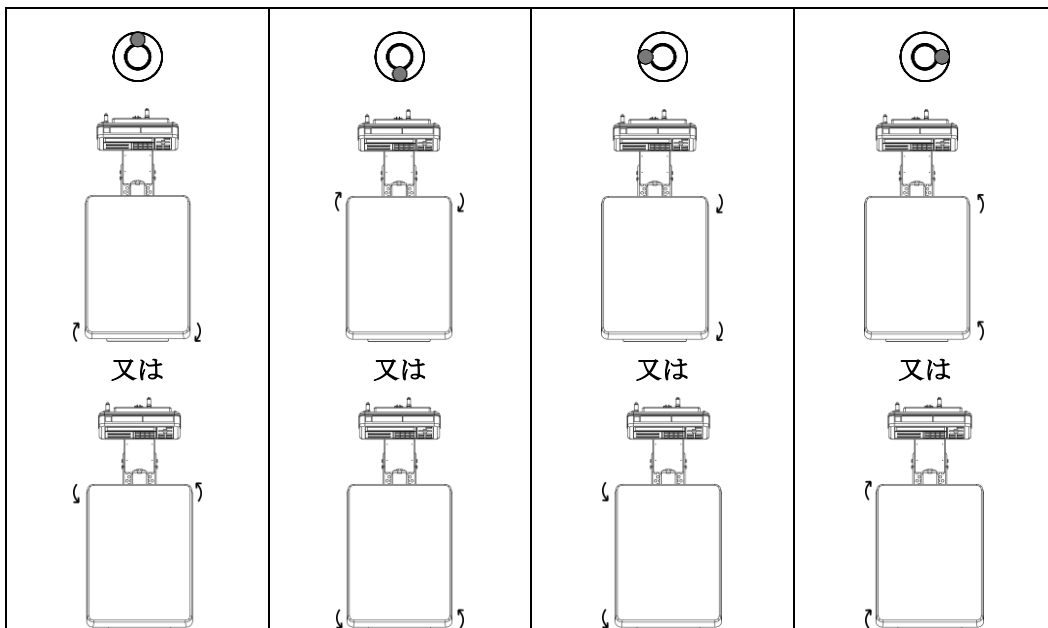

4 水平器のカバーを閉める

1-5-6 接地

1 接地端子を接地する

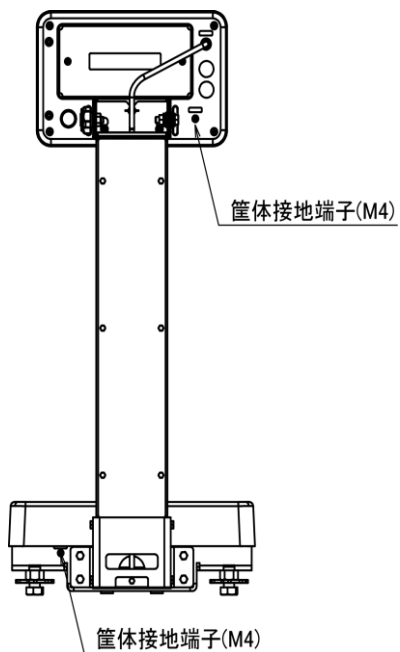

(1) 筐体接地端子を接地します。

▲ 注意

必ず端子に付属しているビスを使用して下さい。

参考

筐体接地端子は、両方又はどちらか一方を接地してください。

2 お手入れの方法

本製品のお手入れをする場合は、次の点に留意してください。

2-1 お手入れの方法

本体と表示部を乾いた柔らかい布で拭いて汚れを落とします。

2-2 汚れがひどい場合のお手入れの方法

汚れがひどい場合は、中性洗剤や溶剤を少量含ませた布で、計量皿や表示部を取り外して清掃します。また、特に汚れがひどい場合は、水洗いしてから、乾いた布でよく拭き取ってください。

計量部から計量皿や表示部を取り外す方法は、「はかりの組立と設置」を参照してください。

注意

- ・計量部から計量皿や表示部以外の部品を取り外すと、本体の機能が損なわれ、故障の原因となります。
- ・水洗いする時は、計量部及び表示部を水没させないでください。
- ・「はかりの組立と設置」に記載されている箇所以外は絶対に外さないでください。外した場合、責任は一切負いかねますので予めご了承ください。

付録

付録 1 仕様

1-1 基本仕様

機種名	ひょう量 (g)	最小表示 (g)	計量皿寸法 (mm)	接続可能 重量表示部	電源
FZ-B60K	60000	0.1	380 x 530	INZB02 INZB03	単一マンガン乾電池 4本 (R20P パナソニック株式会社) DC4.0V~6.0V
FZ-B100K	100000	1			
FZ-B200K	200000	1			

1-2 共通仕様

防爆構造	本質安全防爆構造 Ex ia IIB T4 型式検定合格番号 第 TC21252 号		
重量測定方式	音叉振動式		
保護等級	IP65		
本体質量	計量部	FZ-B60K ~ 200K	約 20 kg
	表示部	INZB02	約 1.8 kg
		INZB03	約 1.9 kg
梱包質量	FZ-B60K ~ 200K		約 28.5 kg
標準ケーブル長さ	はかりケーブル		1 m
使用温湿度	温度：0°C ~ 40°C 湿度：80%RH 以下（ただし結露なきこと）		
高度	標高 2000m 以下		
オプション	FJ ポールスタンド FJ 卓上スタンド		

1-3 外形図

■表示部

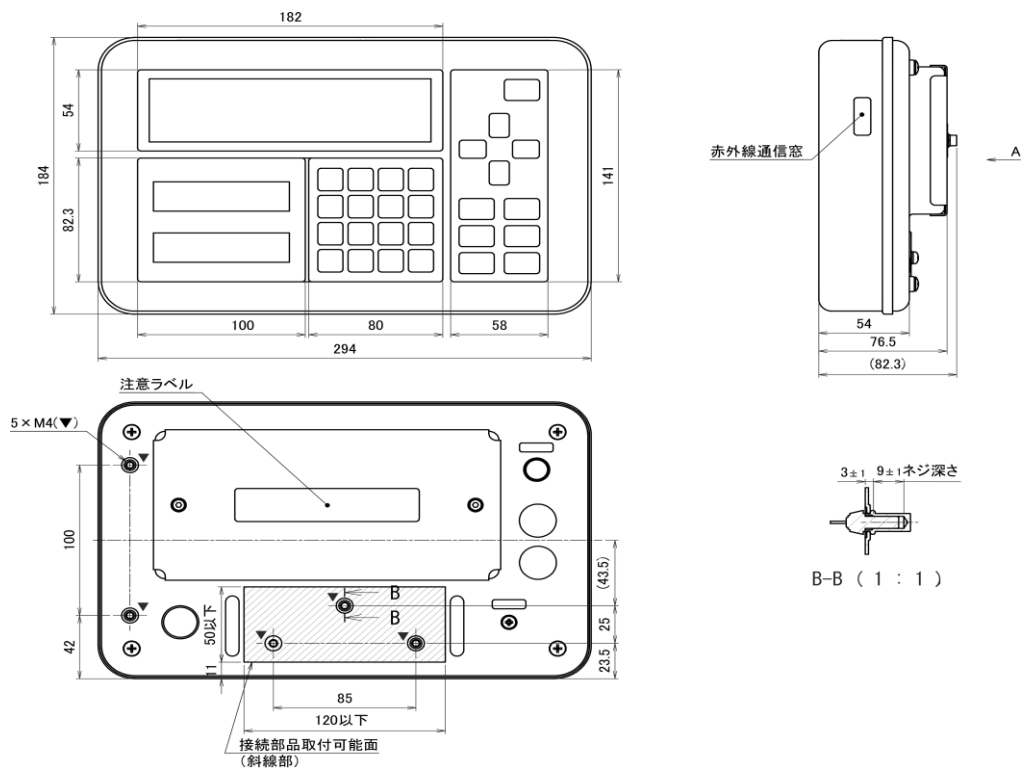

■全体

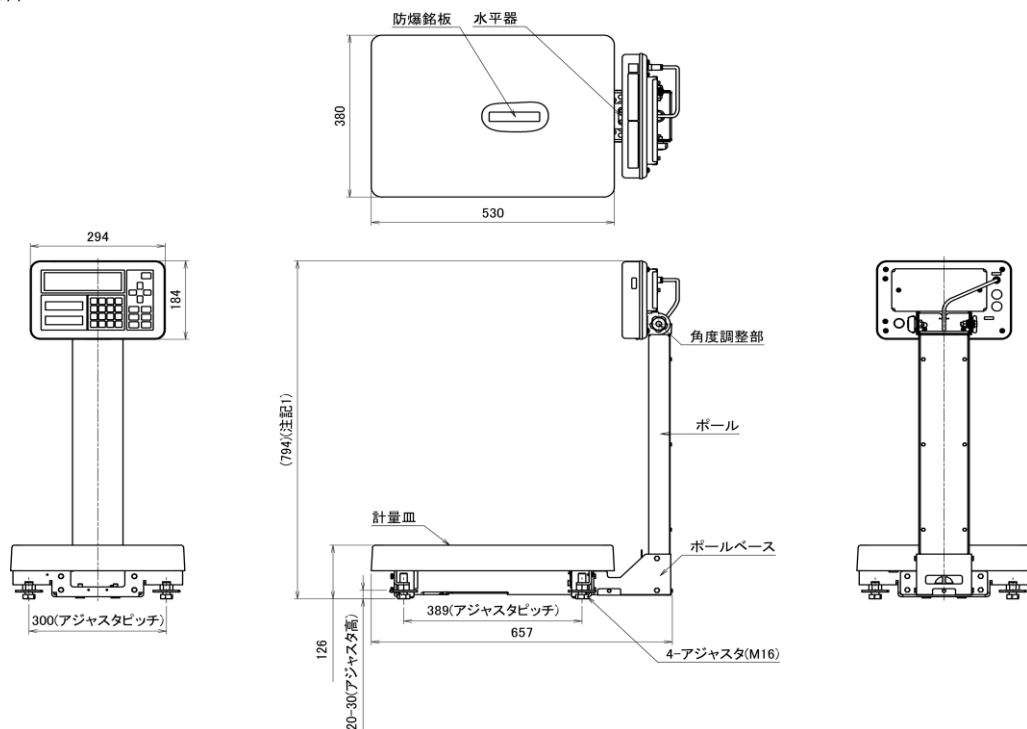

この取扱説明書には、保証書が別に添付してあります。お手数ですが、**必要事項をご記入の上、弊社宛にFAXをお願い致します。**

保証書がFAXされない場合、その製品の保証をしかねることがありますので、必ずFAXしていただけますようお願い致します。

保証書は保証規定をよくお読みいただき、内容を確認されてからお手元に保管してください。

万全の検査により品質を保証しておりますが、万一、保証期間内に不都合が発生した場合は、保証規定に基づき無償で修理致します。故障と思われる場合やご不明な点がございましたら、ご購入店または、新光電子株式会社の営業部門、またはサービス部門へご連絡ください。

未来をはかる——

新光電子株式会社

本社・東京:〒173-0004 東京都板橋区板橋1-52-1
TEL 03-5944-1642 FAX 03-6905-5526

関西:〒651-2132 神戸市西区森友2-15-2
TEL 078-921-2551 FAX 078-921-2552

名古屋:〒451-0051 名古屋市西区則武新町3-7-6
TEL 052-561-1138 FAX 052-561-1158

開発・製造: つくば事業所

【修理品受付窓口】

東京サービス係 〒304-0031 茨城県下妻市高道祖4219-71
TEL 0296-43-8357

関西サービス係 〒651-2132 神戸市西区森友2-15-2
TEL 078-921-2556

ご購入店

本質安全防爆型 高精度音叉式はかり

FZ-BKFシリーズ

取扱説明書 (据付編)

— おねがい —

- はかりを安全に正しくご使用していただくため、取扱説明書をよくお読みになり、内容を十分理解した上でご使用を開始してください。
- 取扱説明書はお読みになった後も本体の近くへ大切に保管してください。
- 保証書を別添付しています。
お手数ですが、必要事項をご記入の上、弊社宛にFAXまたは弊社ホームページでのユーザー登録をお願いいたします。

未来をはかる —
新光電子株式会社

410035M31(JEx4110M)



はじめに

この度は、防塵防水型本質安全防爆構造電子はかり FZ-BKF シリーズをお買い上げいただきまして、誠に有り難うございます。

本書は、爆発性雰囲気の中で安全にご使用いただくための重要な項目を記載しています。ご使用前に、本書を注意深くお読みの上、正しくご使用下さい。

■認可を受けた防爆構造について

このはかりは、本質安全防爆構造の電気機器として、「電気機械器具防爆構造規格」に基づく型式検定に合格した防爆型の電子はかりです。爆発性ガスの雰囲気内で使用しても、正常時は勿論異常時(故障時)においても電気火花の発生および、部品温度の上昇で爆発しない事が確認されています。

認可を受けた防爆構造

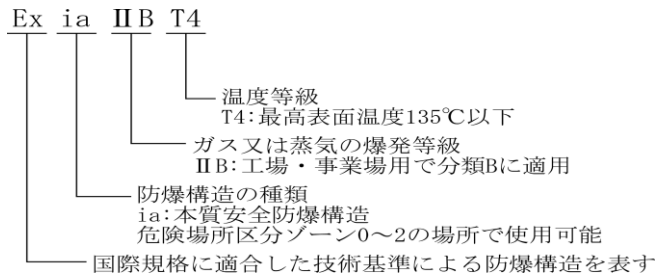

■防塵防水構造について

このはかりは、防塵防水構造を有した電気機器です。

防塵防水構造の保護等級

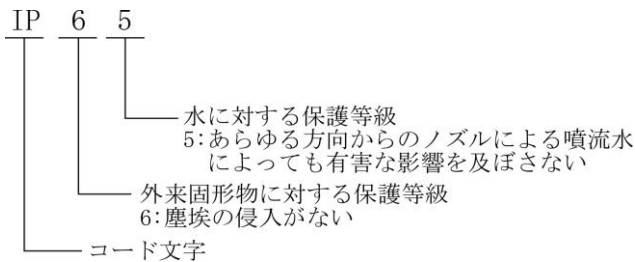

電気機械器具防爆構造の表記

型式検定合格番号 : 第 TC21249 号
防爆構造の種類 : 本質安全防爆構造 (ia)
防爆記号 : Ex ia IIB T4
定 格 : 電源 DC 6.0V
(R20P パナソニック株式会社 4 本)
型 式 :

■ システム型式

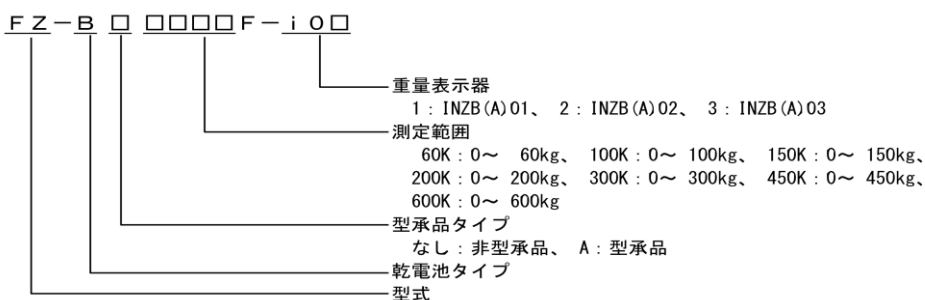

■ 重量測定器型式

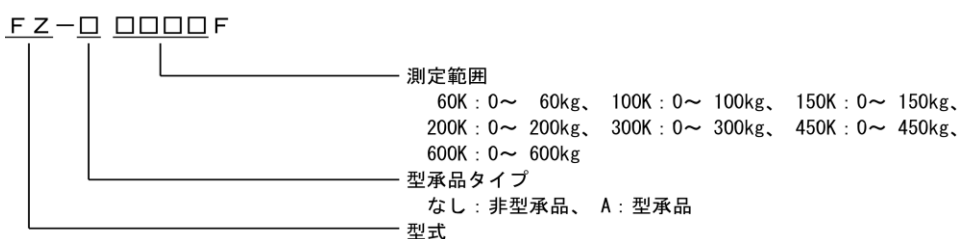

■ 重量表示器型式

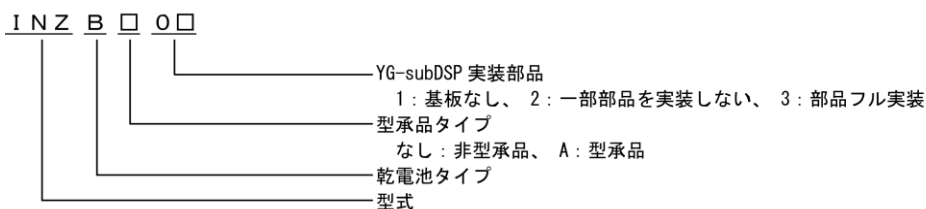

おねがい

- 本書の著作権は新光電子株式会社に所属しており、本書の内容の一部または全部を無断で、転載、複製することはできません。
- 製品の改良などにより、本書の内容に一部製品と合致しない箇所が生じる場合があります。ご了承ください。
- 本書の内容について、将来予告なしに変更することがあります。
- 万全を期して本書を作成しておりますが、内容に関して万一間違いやお気づきの点がございましたら、ご連絡いただきますようお願い申し上げます。
- 乱丁本、落丁本の場合はお取り替えします。ご購入いただいた販売店または弊社営業部までご連絡ください。
- 機器、システムの本体トラブルについては、個々のメンテナンス契約に準じた対応をさせていただきますが、本体トラブルによる作業ストップなどの副次的トラブルについては、その責任を負いかねますのであらかじめご了承ください。
- 保証書を別添付しています。お手数ですが、必要事項をご記入の上、弊社宛に FAX または弊社ホームページでのユーザー登録をお願いします。
- 本製品は外国為替および外国貿易法の規定により、国外に持ち出す際には日本国政府の輸出許可申請などが必要になる場合があります。
- **ViBRA** は、新光電子株式会社の登録商標です。本書に記載している会社名、製品名は、各社の商標または登録商標です。

重要なお知らせ

警告

・本製品には、潜在する危険があることを知らねばなりません。従って本製品の据付、操作および保守・点検を行う場合には、必ず本書に従ってください。







・もし本書に従わないか、あるいは誤用・無断改造によって発生したいかなるケガや損害についても、新光電子株式会社は責任を負いません。

- 現在の産業装置業界では、新しい材料や加工方法、および機械の高速化によって潜在する危険が増加しています。これらの危険について、すべての状況を予測することはできません。また「できないこと」や「してはいけないこと」は極めて多くあり、取扱説明書にすべてを書くことはできません。取扱説明書に「できる」と書いていない限り、「できない」と考えてください。本製品の据付、操作、または保守・点検を行う場合は、本書に書かれていること、および本製品本体に表示されていることだけでなく、安全対策に関しては十分な配慮をしてください。
- 本書の著作権は新光電子株式会社が有し、その権利は留保されています。事前に文書で新光電子株式会社の承諾を受けずに図面、および技術資料を複写、または公開することはしないでください。
- 本書についてのご質問がある場合、またより詳しい情報が必要な場合は、機種（型式）名、製造番号をお調べの上、ご購入いただいた販売店または弊社営業部にお問い合わせください。

本書の使い方

■本書の記号について

以下のマークが持つ意味を理解し、本書の指示に従ってください。

マーク	意味
 危険	回避しないと死亡または重傷を招く可能性がある危険な状況の場合に使用しています。
 警告	回避しないと死亡または重傷を招く可能性がある危険な状況の場合に使用しています。
 注意	回避しないと機器・装置の損傷、データの破損、または消去・上書きされる場合に使用しています。
注記	特に注意を促したり、強調したい情報について使用しています。
 参考	操作を行うときに参考になる情報について使用しています。
	してはいけない「禁止」内容です。
	必ず実行していただく「強制」内容です。

■本書について

本書は、据付方法のみ記載しております。

表示部の操作方法については「FZ-B シリーズ取扱説明書(操作編)」を参照してください。

■本書の読み方

本書は、次の内容で構成されています。

1 使い始めるには	使用上の注意、同梱品の確認、各部の名前と機能、はかりの組立てと設置などについて説明しています。初めてお使いになる場合は、必ずお読みください。
2 お手入れの方法	本製品のお手入れ方法について記載しています。
付録	本製品の仕様など必要なデータを記載しています。

■表記について

本書では、次の表記が使われています。

本製品	FZ-BKF シリーズ製品を指します。
[On/Off] キー	本体正面の操作キーの名称は[]で記載します。
「モード」	表示するメッセージは「 」で記載します。
キーを押す	操作キーを軽く 1 回押すことを指します。
キーを長押しする	操作キーを押し続け、指示された表示に変わったら指を離します。

目次



はじめに	i
電気機械器具防爆構造の表記	ii
重要なお知らせ	iv
本書の使い方	v
目次	vii
1 使い始めるには	1
1-1 使用上の注意	1
1-2 より正確な測定をするために	3
1-2-1 測定環境に関する注意点	3
1-2-2 測定台に関する注意点	4
1-2-3 試料に関する注意点	4
1-2-4 はかり本体に関する注意点	5
1-3 同梱品の確認	6
1-4 各部の名称と機能	7
1-5 はかりの組立と設置	8
1-5-1 表示器に乾電池を組込む	8
1-5-2 はかりの組立	9
1-5-3 設置	11
1-5-4 接地	12
2 お手入れの方法	13
2-1 お手入れの方法	13
2-2 汚れがひどい場合のお手入れの方法	13
付録	14
付録 1 仕様	14
1-1 基本仕様	14
1-2 共通仕様	14
1-3 外形図	15

(メモ)

1 使い始めるには

1-1 使用上の注意



危険

	■ 分解・改造しない 防爆構造の性能を保持できない場合があります、爆発や火災等の事故の原因になります。
	■ 電池の分解や改造、プラスマイナス逆装填、ショートは絶対にしない 電池の損傷・破損、本製品の故障の原因になります。
	■ 電池の交換は“非危険場所”で行なう 危険場所で電池の交換を行なうと、爆発や火災等の事故の原因になります。
	■ 指定の電池以外使用しない 防爆構造の性能を保持できない場合があります、爆発や火災等の事故の原因になります。
	■ 接地端子やケーブルは正しく接続する 接地端子やケーブルの接続を正しく行わないと、爆発や火災等の事故の原因になります。



警告

	■ 計量物を載せたまま動かさない 計量皿から物が落ちて怪我をしたり、物が壊れる恐れがあります。
	■ はかりケーブルのコネクタやジャックが、濡れた状態のまま本体に差し込まない 感電・ショートや故障の原因になります。
	■ 不安定な台や振動を受けやすい場所では使わない 計量皿から物が落ちて怪我をしたり、物が壊れる恐れがあります。 また、正確な計量ができない可能性があります。
	■ 不安定なものを置かない 物が倒れて危険です。不安定なものは、容器（風袋）に入れて計量して下さい。
	■ 異常な状態で使用しない 万一、煙がでたり、変なおいがするなどの異常が発生した場合は、ご購入いただいた販売店または弊社営業部に修理をご依頼下さい。そのまま使用を続けると、火災や感電の原因となります。また、お客様による修理は大変危険ですので、絶対におやめ下さい。
	■ 濡れた手、汚れた手で電極にさわらない 感電、ショートの原因となります。

 **注 意**

	<p>■電池を火中に投入しない 破裂の原因となります。</p>
	<p>■衝撃を与えない 破損、故障の原因になります。計量物は静かに載せてください。</p>
	<p>■過負荷状態（o-Err 表示）のまま放置しない 破損や故障の原因になります。すぐに計量物を取り除いてください。</p>
	<p>■揮発性の溶剤は使わない 本体が変形する恐れがあります。本体の汚れは、空ぶき、または中性洗剤等を少量含ませた布で落としてください。</p>
	<p>■使用済み電池は、各自治体の規定に従って処分する</p>
	<p>■長時間電池駆動しない場合は、電池を取り外す</p>
	<p>■使用する電池に記載された注意事項を守る</p>

注 記

	<p>■冷暖房機器の風が当たる場所では使用しない 周囲の温度変化の影響により、正確に計量できない場合があります。</p>
	<p>■直射日光が当たる場所では使用しない 内部の温度が上がリ、正確に計量できない場合があります。</p>
	<p>■床が柔らかい場所では使用しない 物を載せると本体が傾いて正確に計量できない場合があります。</p>
	<p>■周囲の温度・湿度の変化が激しい場所では使用しない 正確に計量できない場合があります。周囲温度 5～40℃、湿度 80%rh 以内でお使いください。</p>
	<p>■不安定な台や振動を受けやすい場所では使用しない 正確に計量できないだけでなく、計量皿から物が落ちて怪我をする恐れがあります。</p>
	<p>■設置時や使用場所を変えたときは、必ず調整する 計量値に誤差が生じます。正しい計測のために、必ず調整してください。</p>
	<p>■定期的に誤差を確認する 使用環境や経時変化により計量値に誤差が生じ、正確に計量できない場合があります。</p>
	<p>■必ずはかりの水平器をあわせて使用する 傾いた状態では誤差が生じ、正確に計量できない場合があります。 はかりは強固な場所に設置してください。</p>

1-2 より正確な測定をするために

より正確な測定を行うためには、測定における誤差となる要因を極力少なくする必要があります。誤差の要因となるものには、はかり自体の器差や性能以外にも、試料の性質や状態、測定環境（振動、温湿度など）などと、さまざまなものがあります。高分解能を有するはかりでは、これらの要因が直に測定結果に影響してしまいます。

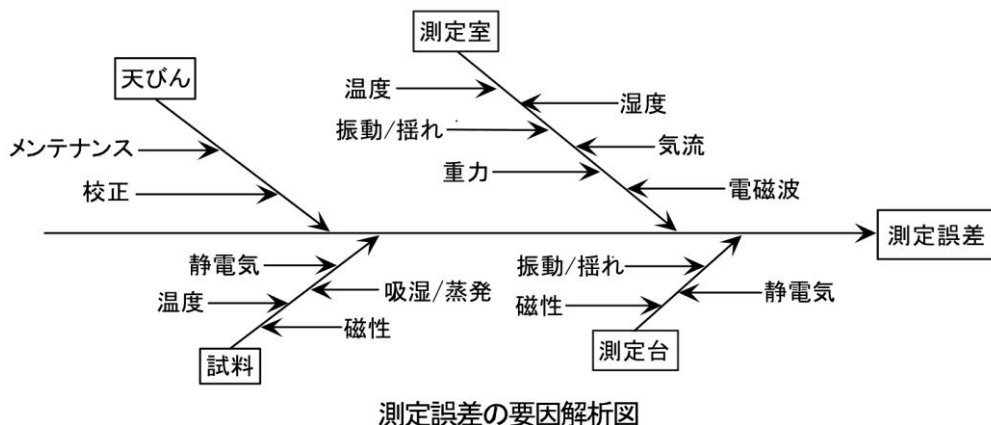

測定誤差の要因解析図

1-2-1 測定環境に関する注意点

温度 / 湿度	→ 温度変化による結露や表示のドリフトを避けるため、室温はできるだけ一定に保つよう to してください。 → 湿度が低いと静電気が発生しやすくなり、正確な測定ができない場合があります。
振動 / 揺れ	→ 測定室の位置としては1階または地階が好ましく、高い階になるほど振動や揺れが大きくなるため測定には向きません。また、線路や道路側の部屋も避けたい場所です。
気流	→ エアコンの風が直接あたる場所や直射日光のあたる場所は急激な温度変化が生じるため、重量表示が安定しづらくなる場合もありますので避けてください
重力	→ 測定場所の緯度やその標高によって試料に作用する重力が異なるため、同じ試料でも場所によって違った重量表示になります
電磁波	→ 強い電磁波を発生させるものがはかりの近くにある場所は、電磁波の影響で正確な重量表示ができなくなるため避けてください。

1-2-2 測定台に関する注意点

振動/揺れ	→ 測定中に振動があると、表示が安定せず正確な計量ができなくなります。そのため、測定台は堅固で振動の影響を受けないものを使用してください（防振構造の台や、コンクリート、石製の台が適しています）。また、はかりの下に柔らかい布や紙などを敷いての測定は、揺れたり水平状態を保てなくなるため避けてください。
	→ 測定台はできるだけ振動の影響を受けない場所に設置してください。部屋の中央よりも、隅の方が振動が小さい場合が多いため設置には適しています。
磁気/静電気	→ 磁気や静電気の影響を受けやすい台上での使用は避けてください。

1-2-3 試料に関する注意点

静電気	→ 一般に、合成樹脂やガラス製の試料は電気絶縁性が高く、静電気が帯電しやすくなります。帯電した試料やその容器を計量すると、表示が安定せず計量結果の再現性は悪くなります。このため、試料が帯電している場合は必ず除電してください。
磁性	→ 磁気の影響を受けた試料は、計量皿の異なる位置でそれぞれ違った重量を示し、再現性が悪くなる場合があります。 磁気を帯びた試料を測定する場合、試料を消磁するか、計量皿上に載せ台などを使用してはかりの機構部が磁気の影響を受けない距離まで遠ざけるなどしてください。
吸湿 / 蒸発	→ 吸湿または蒸発（揮発）している試料を測定すると、表示値が連続的に増加または減少します。この場合は、試料を口の狭い容器に入れ、ふたをして密閉してから測定してください。
試料温度	→ 試料の温度と風防内との温度が異なると、風防内に対流が起こり誤差を生じることがあります。試料の温度が極端に高いまたは低い場合は、室温と同じ温度になった後に計量してください。また、風防内での対流を防ぐために測定前は風防内を室温となじませてください。 → 測定者の体温も影響を与えてしまうため、試料は直接手では持たずに長いピンセットなどを使用し、測定中はできるだけ風防内に直接手を入れることは避けてください。





1-2-4 はかり本体に関する注意点

- | | |
|--------|---|
| 使用上の注意 | <p>→ ダストカバーが付属されている場合、湿度が低い時などにこれをご使用になるとはかりの表示が安定しないことがあります。その場合、ダストカバーが帯電している可能性が考えられます。このような時は、ダストカバーを湿らせた布で拭いたり、市販の帯電防止剤を使用してみるか、または外してご使用ください。</p> <p>→ より安定した計量をするために、はかりを 30 分以上通電し、ひょう量相当の負荷を数回掛けてからご使用することをお勧めします。</p> |
| 調整 | <p>→ 調整用の外部分銅を用い、はかりを定期的に調整してください。
調整用の外部分銅を用いてより正確に調整するためには、ひょう量に近い分銅をご使用ください。</p> <p>→ はかりを 30 分以上通電し、ひょう量相当の負荷を数回掛けてから調整を行ってください。</p> <p>→ 次の場合にも調整が必要です。
はかりを初めて使用する場合
長期間使用していなかった場合
設置場所を変更した場合
温度、湿度、気圧の大幅な変化があった後など</p> |
| メンテナンス | <p>→ 計量皿やパンベースに粉末や液体などの汚れが付着していると、重量値に誤差が生じたり、表示が安定しない場合があります。このため、はかりはこまめに掃除をしてください。また、掃除の際はゴミや液体がはかりの内部(機構部)に入らぬようご注意ください。</p> |

1-3 同梱品の確認

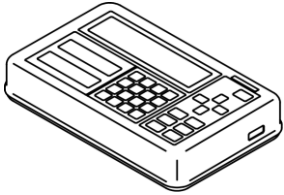
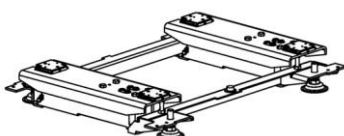
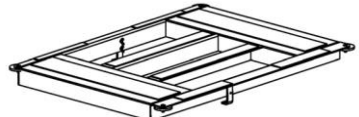
箱の中には次の物が同梱されています。

万一、不足や破損等がありましたら、お買い上げの販売店または弊社営業部
(巻末参照) までご連絡ください。

部 品 名	個数	部 品 名	個数
① 表示器 	1	② 計量器 	1
③ パンベース 	1	④ 計量皿 	1
⑤ 単一マンガン乾電池 	4	⑥ 付属品  ポール用固定ネジ 3ヶ 表示部スタンド 1ヶ 六角レンチ(3mm) 取扱説明書 2冊	

1-4 各部の名称と機能

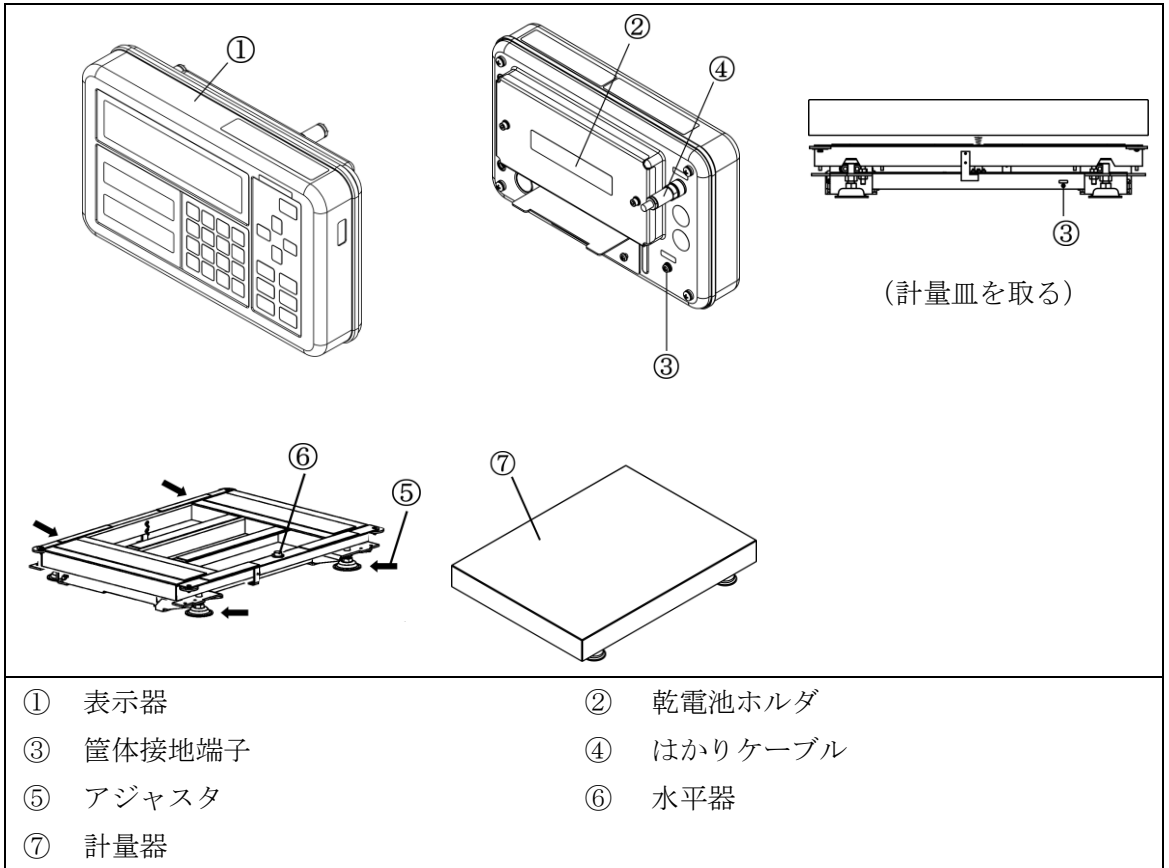

1-5 はかりの組立と設置

1-5-1 表示器に乾電池を組込む

危険

- ・乾電池の組込み(交換)は、表示器を“非危険場所”に移動して、行ってください。
- ・「R20P パナソニック株式会社」以外の乾電池を使用しないでください。
- ・プラスマイナス逆装填をしないでください。

1 乾電池ホルダを外す

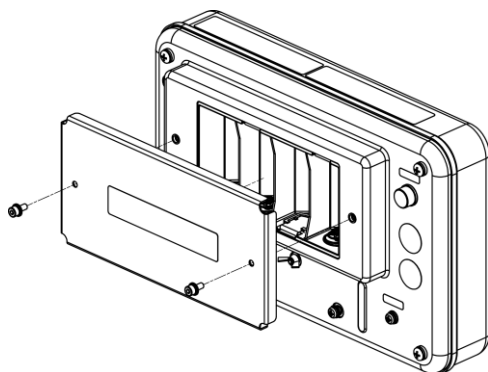

- (1)
付属の六角レンチを使用して、乾電池ホルダを外します。

2 乾電池を入れる

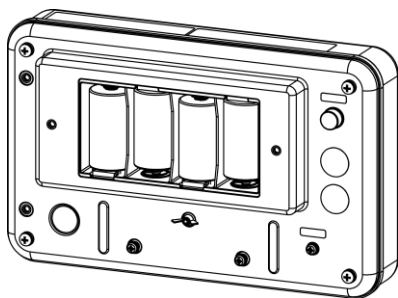

- (1)
付属の単一マンガン乾電池を電源ボックスの表記に従って入れます。

注意

付属の乾電池は動作確認用です。

3 乾電池ホルダを取付ける

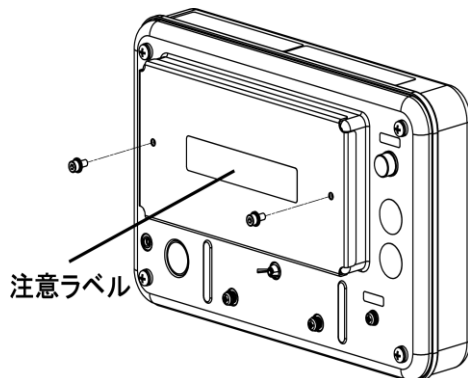

- (1)
付属の六角レンチを使用して、乾電池ホルダを表示器に取付けます。

注意

電池ホルダは、注意ラベルの文字が上向きになるように取付けてください。

1-5-2 はかりの組立

1 パンベースをベース部に載せます

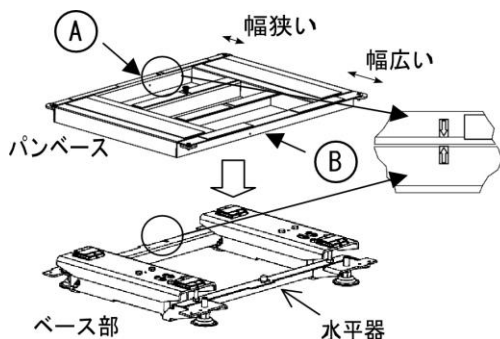

“A”の位置にストッパーAを取り付けます

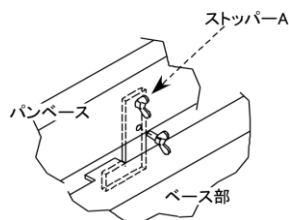

“B”の位置にストッパーBを取り付けます

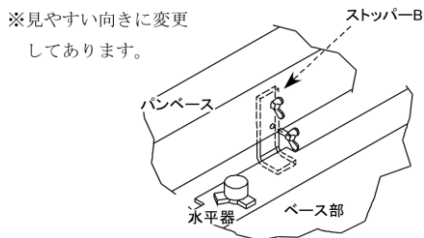

2 水平面に設置します

- (1) ストッパーA、Bを取り外します。
- (2) 左図を参考に、矢印のラベルを合わせて、パンベースをベース部に載せます。
- (3) パンベースを載せたベース部を軽く揺すり、揺すった時のガタが1mm程度であることを確認します。
- (4) 左図に示すパンベースの“A”、“B”の位置にストッパーを取り付けます。
(ストッパーは、計量皿の片側に極端に強い衝撃を受けた時に、計量皿やパンベースが跳ね上がるのを防止するためのものです。)
- (5) ストッパーAをパンベースの外側から取り付け、ストッパーの先端をベース部の内側に潜らせます。
- (6) 2箇所を蝶ネジで固定します。
- (7) ストッパーBをパンベースの外側から取り付け、ストッパーの先端をベース部の内側に潜らせます。
- (8) 2箇所を蝶ネジで固定します。

⚠ 注意

ベース部やパンベースは重いので、取り扱いに注意して下さい。

3 水平面を合わせます

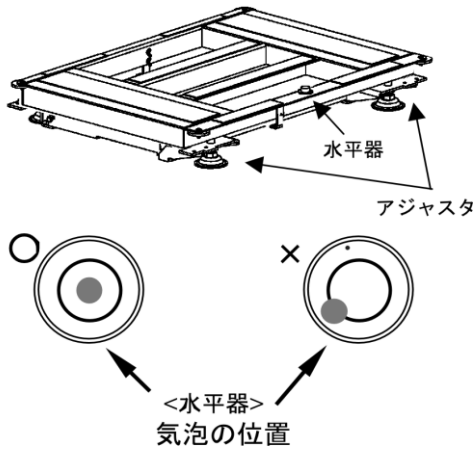

(1)
アジャスタで本体の傾きを調整します。水平器の気泡が円の内側に入るようにアジャスタを動かします。アジャスタは前後左右に4箇所あります。

(2)
水平器の気泡が円内に収まったら、はかりの四隅を軽く押してガタが無いことを確認してください。

4 計量皿を載せます

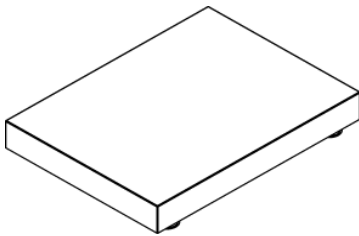

(1)
パンベースに計量皿を載せます。

5 表示部に卓上スタンドを取り付け、ケーブルを接続します

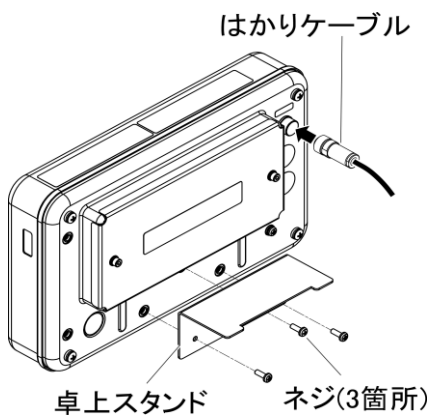

(1)
左図のように、卓上スタンドを表示部に取り付けます。

(2)
次のはかりケーブルを所定の位置に接続します。

▲ 注意

- ・防塵防水のため、ケーブルは手でしっかりと締めてください。
- ・スパナ等の工具では締めないでください。

1-5-3 設置

1 設置条件

本製品は、爆発性ガスの雰囲気中で使用しても安全なはかりです。但し、設置工事及び取り扱いを誤ると大変危険です。安全にご使用いただくために、公益社団法人産業安全技術協会発行の『工場電気設備防爆指針』及び『ユーザーのための工場防爆設備ガイド』をご参照の上、適切な設置をしてください。特に注意する事項は「設置上の注意」です。併せてご参照ください。

⚠ 注意

- ・ はかりケーブルは、モータ動力線等の配線ケーブルから分離してください。静電誘導及び電磁誘導を受けて本質安全防爆性能を損なう恐れがありますので、十分隔離した寸法で配線してください。

危険場所

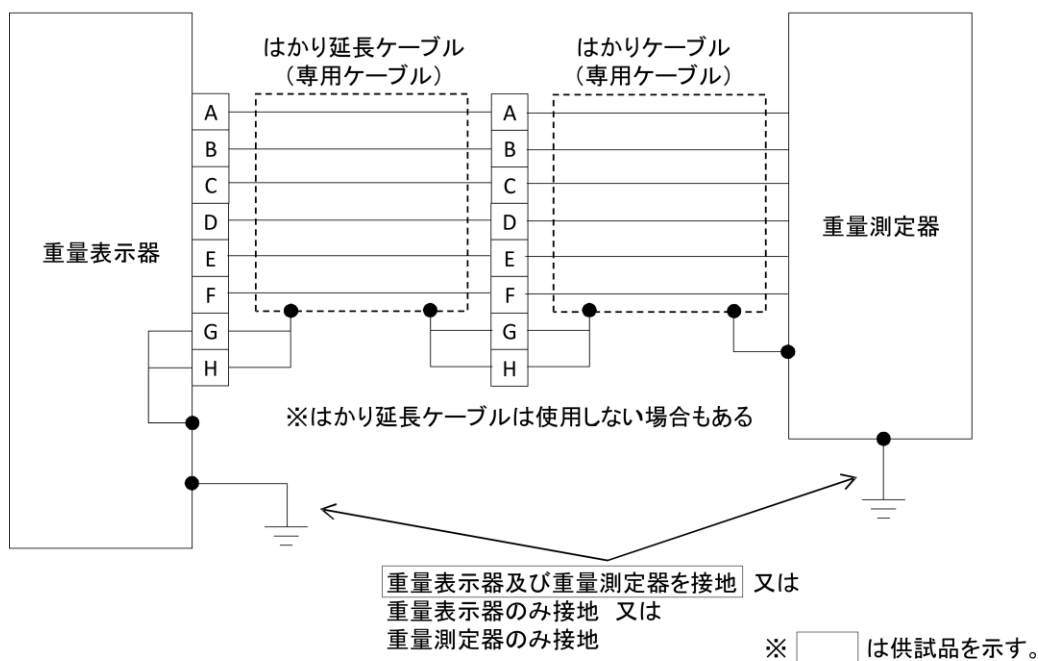

1. 重量表示器、重量測定器は図の様に構成して使用する。
2. 音叉式重量測定器は、主電源として以下の電池を内蔵し、直列に4本使用する。
なお、危険場所での電池交換は禁止とする。
電池の種類：マンガン単一電池（一次電池）
型式：R20P メーカー：パナソニック株式会社
公称電圧：1.5V
使用時の最大開路電圧：1.725V × 4本 = 6.9V
3. 専用ケーブル（はかりケーブル及びはかり延長ケーブル）の仕様条件
インダクタンスの合計：0.1mH以下
キャパシタンスの合計：0.02μF以下
4. 重量表示器、重量測定器及びそれ等を接続する配線は、電磁誘導又は静電誘導により、本安回路の本質安全防爆性能を損なうような電流及び電圧が、当該本安回路に誘起されないように配置されているものであること。

1-5-4 接地

1 接地端子を接地する

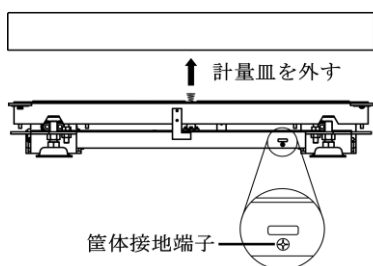
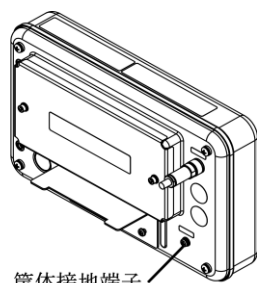

(1)

筒体用接地端子を接地します。

⚠ 注意

必ず端子に付属しているビスを使用して下さい

参考

筒体接地端子は、両方又はどちらか一方を接地してください。

2 お手入れの方法

本製品のお手入れをする場合は、次の点に留意してください。

2-1 お手入れの方法

本体と表示部を乾いた柔らかい布で拭いて汚れを落とします。

2-2 汚れがひどい場合のお手入れの方法

汚れがひどい場合は、中性洗剤や溶剤を少量含ませた布で、計量皿や表示部を取り外して清掃します。また、特に汚れがひどい場合は、水洗いしてから、乾いた布でよく拭き取ってください。

計量部から計量皿や表示部を取り外す方法は、「はかりの組立と設置」を参照してください。

注意

- ・計量部から計量皿や表示部以外の部品を取り外すと、本体の機能が損なわれ、故障の原因となります。
- ・水洗いする時は、計量部及び表示部を水没させないでください。
- ・「はかりの組立と設置」に記載されている箇所以外は絶対に外さないでください。外した場合、責任は一切負いかねますので予めご了承ください。

付録

付録 1 仕様

1-1 基本仕様

機種名	ひょう量 (g)	最小表示 (g)	計量皿寸法 (mm)	接続可能 重量表示部	電源
FZ-B150KF	150000	1	600 × 800	INZB02 INZB03	単一マンガン乾電池 4本 (R20P パナソニック株式会社) DC4.0V~6.0V
FZ-B300KF	300000	1			

1-2 共通仕様

防爆構造	本質安全防爆構造 Ex ia IIB T4 型式検定合格番号 第 TC21249 号		
重量測定方式	音叉振動式		
保護等級	IP65		
本体質量	計量部	FZ-B150KF、B300KF	約 53 kg
	表示部	INZB02	約 1.8 kg
		INZB03	約 1.9 kg
梱包質量	本体		約 65.5 kg
標準ケーブル長さ	はかりケーブル		5m
使用温湿度	温度 0℃ ~ 40℃ 湿度 80%RH 以下 (ただし結露なきこと)		
高度	標高 2000m 以下		
オプション	FJ ポールスタンド FJ 卓上スタンド		

1-3 外形図

■表示部

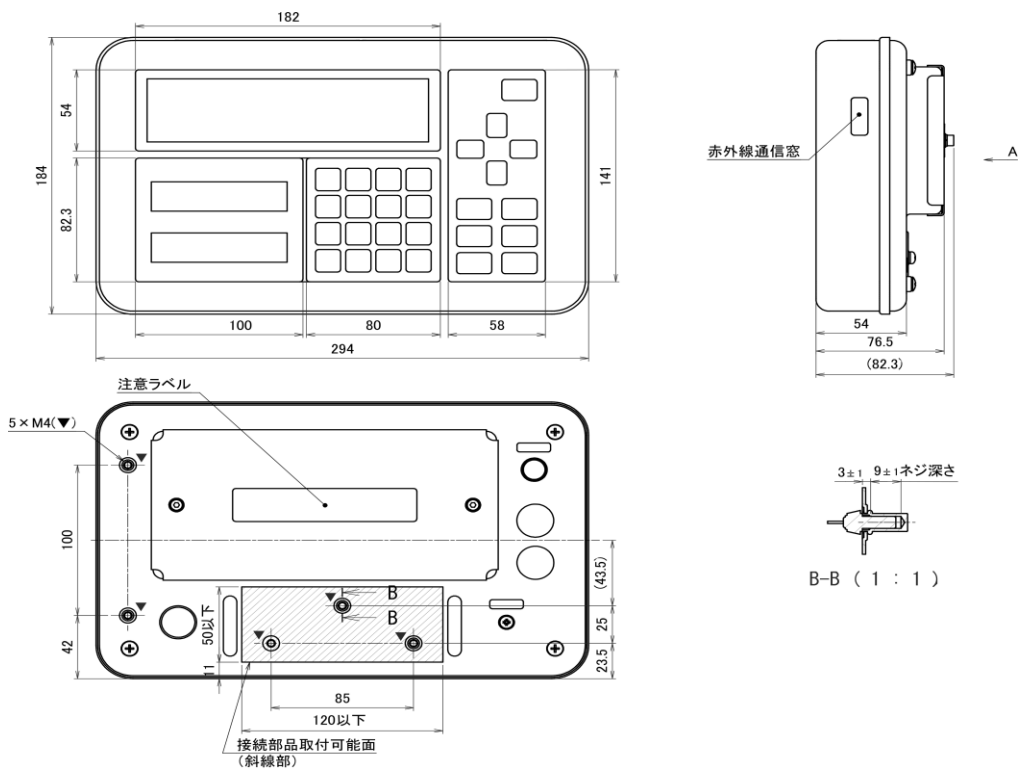

■計量部

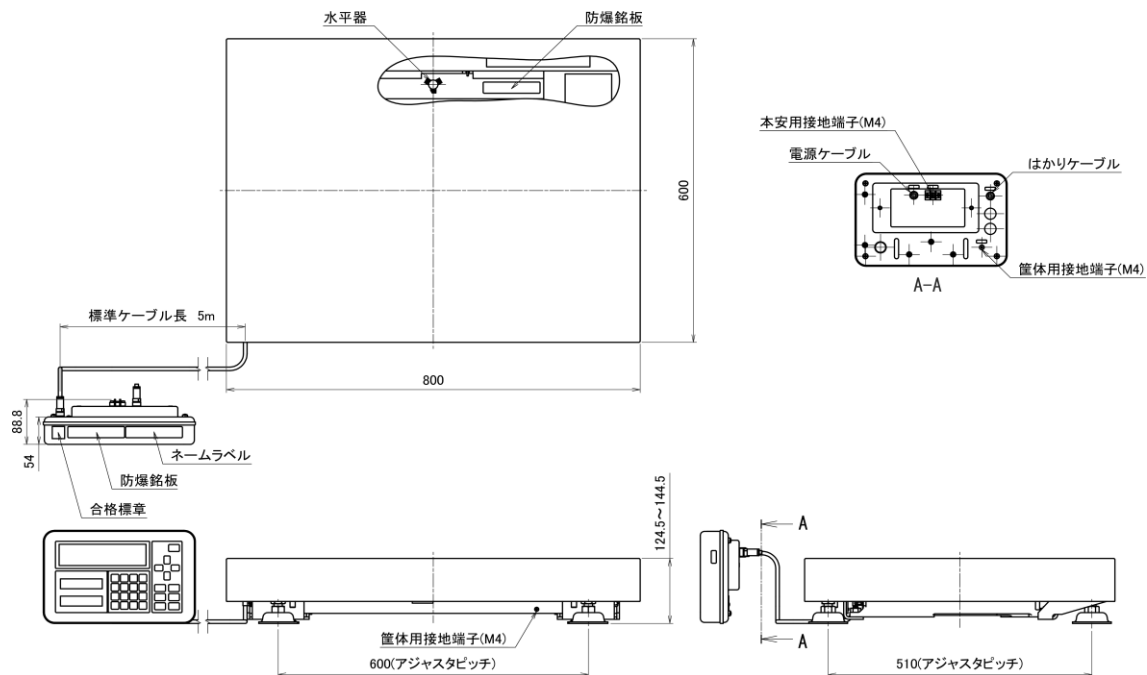

この取扱説明書には、保証書が別に添付してあります。お手数ですが、**必要事項をご記入の上、弊社宛にFAXをお願い致します。**

保証書がFAXされない場合、その製品の保証をしかねることがありますので、必ずFAXしていただけますようお願い致します。

保証書は保証規定をよくお読みいただき、内容を確認されてからお手元に保管してください。

万全の検査により品質を保証しておりますが、万一、保証期間内に不都合が発生した場合は、保証規定に基づき無償で修理致します。故障と思われる場合やご不明な点がございましたら、ご購入店または、新光電子株式会社の営業部門、またはサービス部門へご連絡ください。

未来をはかる——

新光電子株式会社

本社・東京:〒173-0004 東京都板橋区板橋1-52-1
TEL 03-5944-1642 FAX 03-6905-5526

関西:〒651-2132 神戸市西区森友2-15-2
TEL 078-921-2551 FAX 078-921-2552

名古屋:〒451-0051 名古屋市西区則武新町3-7-6
TEL 052-561-1138 FAX 052-561-1158

開発・製造:つくば事業所

【修理品受付窓口】

東京サービス係 〒304-0031 茨城県下妻市高道祖4219-71
TEL 0296-43-8357

関西サービス係 〒651-2132 神戸市西区森友2-15-2
TEL 078-921-2556

ご購入店